

NOVA LINIJA AQUAREA 2018. — 2019.

VISOKOUČINKOVITA TEHNOLOGIJA TOPLINSKE PUMPE



KOMERCIJALNA LINIJA

Komercijalna linija proizvoda.

Ova komercijalna linija proizvoda neprekidno se proširuje kako bi klijentima uvijek mogla ponuditi najbolja rješenja: visoku izvedbu, tihe uređaje i cjelokupni asortiman kanalnih, kazetnih i stropnih jedinica.

Tehnologija nanoe™ X pročišćava zrak s PACi 90x90 kazetom.

Zahvaljujući naprednom dizajnu i tehnologiji, kao što su novi visokoučinkoviti turboventilator koji je učinkovitiji i tiši, pročišćivač zraka nanoe™ X za zdravi zrak te senzor podne temperature i vlažnosti za bolje upravljanje, nova Panasonicova 4-smjerna 90 x 90 kasetna PUZ nudi najbolje rješenje u pogledu uštede energije, zdravog okoliša i udobnosti.



Panasonic PACi R32.

Nova linija R32 PACi pomaže pronaći rješenje koje ne šteti okolišu u komercijalnim primjenama. Ovo čisto rashladno sredstvo također povećava učinkovitost sustava.

Nova zidna izvedba serije PK2 za zidnu ugradnju.

Komercijalni klimatizacijski uređaj i estetika imaju novog saveznika u novoj seriji PK2. Prateći isti oblik kao i nagrađena Etherea, serija PK2 uklapa se u svaki unutarnji dizajn.



Rješenja za prostorije za smještaj poslužitelja.

Odaberite najbolje rješenje kako biste zadovoljili sve potrebe prostorija za smještaj poslužitelja. Dizajnirana za visoku izdržljivost i nepovoljne vremenske uvjete, ad hoc kontrola prostorija za smještaj poslužitelja osigurava neprekidan rad i dojavu kvara alarmom.

Novo upravljanje modelom CZ-RTC5B s tehnologijom datanavi. Spreman za upravljanje svdama sustavima PACi uz rezervni i alternativni rad.



Potpuno AHU rješenje.

Upravljanje opterećenjem u rasponu od 0 do 10 V, kućište IP65, sprječavanje strujanja hladnog zraka, status nadgledanja digitalnog izlaza, ugrađeno daljinsko upravljanje.

VRF

VRF sustavi.

Industrijska VRF serija znatno poboljšava učinkovitost, čime čak i velike zgrade mogu ostvariti korist od visoke razine udobnosti uz manju potrošnju energije.

VRF sustavi ECOi EX.

VRF sustav koji pruža ekonomične performanse, snažan rad, pouzdanost i udobnost koji premašuju sve što je prije bilo moguće.

Predstavlja istinsku paradigmu pomaka u rješenjima za klimatizaciju zraka.



Serija Mini ECOi LE.

Mini ECOi kombinira prikladno kompaktno kućište sa sofisticiranim specifikacijama. Isporučuje visoke razine uštede energije, snažan rad, pouzdanost i udobnost.

2-cijevna serija ECO G GE3.

Izmjenjivač topline tipa „L“ i novi istosmjerni inverterski motor ventilatora s propelerom s 3 lopatice poboljšava energetska učinkovitost kroz smanjenje potrošnje električne energije za 30 %.

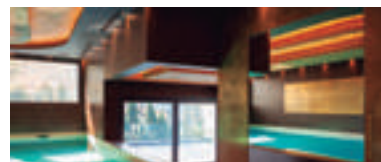

VRF Smart Connectivity.

Panasonicov VRF Smart Connectivity potpuno je novo, moderno rješenje koje omogućuje uštedu energije i udobnost, kao i jednostavnu instalaciju, rad i rukovanje.

Panasonic AC Smart Cloud.

Centralno upravljanje poslovnim prostorijama, s bilo kojeg mjesta 24 sata dnevno. Pametno upravljajte, održavajte, optimizirajte i štedite.





UVODNIK

- 6 TEŽNJA ZA STVARANJEM VRIJEDNIH STVARI
- 8 BREND KLIMATIZACIJSKIH UREDAJA KOJEM SE GLOBALNO VJERUJE
- 10 100 % PANASONIC, DNA JAPANSKOG UMIJEAČA PROIZVODNJE
- 12 PANASONIC: EKOLOŠKE I PAMETNE IDEJE ZA ODRŽIV NAČIN ŽIVOTA
- 14 PROJEKTNE STUDIJE I STUDIJE SLUČAJA PANASONICOVIH RJEŠENJA ZA GRIJANJE I HLADENJE
- 16 PRO CLUB. PROFESIONALNO WEB-MJESTO PANASONICA
- 17 AQUAREA DESIGNER
- 18 DOBRO DOŠLI U TOPLINSKU PUMPU ZRAK-VODA AQUAREA



AQUAREA

- 20 ISTAKNUTE ZNAČAJKE
- 22 KAKO OSIGURATI GRIJANJE I POTROŠNU TOPLU VODU IZ ZRAKA?
- 24 LINIJA TOPLINSKIH PUMPI AQUAREA
- 26 AQUAREA GENERACIJE H A+++
- 28 AQUAREA HIGH PERFORMANCE
- 30 AQUAREA T-CAP
- 32 AQUAREA HT
- 34 AQUAREA ZA KOMERCIJALNU UPOTREBU
- 36 AQUAREA SMART & SERVICE CLOUD
- 38 UPRAVLJANJE I POVEZIVOST
- 39 AQUAREA + FOTONAPONSKE PLOČE
- 40 AQUAREA LINIJA TOPLINSKIH PUMPI
- 42 AQUAREA ALL IN ONE GENERACIJA H, VISOKA UČINKOVITOST, SPLIT SUSTAV, JEDNOFAZNO. GRIJANJE I HLADENJE ZA 1 ILI 2 ZONE
- 43 AQUAREA ALL IN ONE GENERACIJA H, VISOKA UČINKOVITOST, SPLIT SUSTAV, TROFAZAN. GRIJANJE I HLADENJE
- 44 AQUAREA ALL IN ONE GENERACIJA H, T-CAP, SPLIT SUSTAV, JEDNOFAZAN/TROFAZAN. GRIJANJE I HLADENJE
- 45 AQUAREA ALL IN ONE GENERACIJA H, T-CAP, SPLIT SUSTAV, TROFAZNO. SUPER TIHA VANJSKA JEDINICA. GRIJANJE I HLADENJE
- 46 AQUAREA GENERACIJA H, VISOKA UČINKOVITOST, SPLIT SUSTAV, JEDNOFAZNO. GRIJANJE I HLADENJE – SDC
- 47 AQUAREA GENERACIJA H, VISOKA UČINKOVITOST, SPLIT SUSTAV, TROFAZNO. GRIJANJE I HLADENJE – SDC
- 48 AQUAREA GENERACIJA H, T-CAP, SPLIT SUSTAV, JEDNOFAZNO / TROFAZNO. GRIJANJE I HLADENJE – SXC
- 49 AQUAREA GENERACIJA H, T-CAP, SPLIT SUSTAV, TROFAZNO. SUPER TIHA VANJSKA JEDINICA. GRIJANJE I HLADENJE – SDC
- 50 AQUAREA GENERACIJA H, VISOKO UČINKOVITA, MONOBLOK, JEDNOFAZNO. GRIJANJE I HLADENJE – MDC
- 51 AQUAREA GENERACIJA H, T-CAP, MONOBLOK, JEDNOFAZNO/TROFAZNO. GRIJANJE I HLADENJE – MXC
- 52 AQUAREA HT GENERACIJA F, SPLIT SUSTAV, JEDNOFAZNO / TROFAZNO. SAMO GRIJANJE – SHF
- 53 AQUAREA GENERACIJA G HT, MONOBLOK, JEDNOFAZNO. SAMO GRIJANJE – MHF
- 54 AQUAREA AIR RADIJATORI. VENTILOKONVEKTORI ZA PRIMJENU TOPLINSKE PUMPE
- 55 NOVA SVESTRANA I UČINKOVITA LINIJA VENTILOKONVEKTORA. VENTILOKONVEKTOR KOMPATIBILAN S AQUAREOM I SUSTAVIMA VRF
- 56 SPREMNICI ZA SANITARNU VODU
- 58 AQUAREA DHW
- 60 DODATNAOPREMA I UPRAVLJANJE
- 62 PANASONIC AQUAREA NUDI NAJBOLJE ZA VAS I VAŠ DOM
- 64 TABLICA KAPACITETA GRIJANJA I HLADENJA
- 73 PRIMJERI UGRADNJE



ZA KUĆANSTVO

- 74 DOBRO DOŠLI U LINIJU PROIZVODA ZA DOMAĆINSTVO
- 76 ISTAKNUTE ZNAČAJKE
- 78 RASHLADNI PLIN R32
- 80 MODERNE I IZUZETNE ZNAČAJKE ETHEREA
- 82 ELEKTROSTATIČKE ATOMIZIRANE ČESTICE VODE NANO VELIČINE, NANOETM
- 84 INTELIGENTNI SENZORI ECONAVI. OTKRIJTE KAKO POSTIĆI UŠTEDE ENERGIJE
- 86 PANASONIC ROTACIJSKI KOMPRESOR R2
- 88 ZIDNA KOMPAKTNA JEDINICA TZ/TE
- 90 JEDINICA ZA POHRANU TOPLINE. SUSTAV UPRAVLJANJA ENERGIJOM
- 92 OBNAVLJANJE R22
- 94 UPRAVLJANJE I POVEZIVOST
- 96 LINIJA KLIMATIZACIJSKIH UREDAJA ZA KUĆANSTVA R32
- 98 ZIDNA JEDINICA ZA POHRANU TOPLINE VZ INVERTER+ • PLIN R32
- 99 ZIDNA JEDINICA ETHEREA INVERTER+ SREBRNA / MAT BIJELA • PLIN R32
- 100 KOMPAKTNI ZIDNI TZ INVERTER • PLIN R32
- 101 NOVO ZIDNA JEDINICA FZ VRSTE, STANDARDNI INVERTER • PLIN R32
- 102 NOVO ZIDNA JEDINICA, PROFESIONALNI INVERTER -20 °C • PLIN R32
- 104 NOVO PODNA KONZOLA TIPA INVERTER+ • PLIN R32
- 106 NOVO ČETVEROSMERNI KAZNETNA JEDINICA 60X60 INVERTERA • PLIN R32
- 107 NOVO INVERTER S NISKIM STATIČKIM TLAKOM ZA SKRIVENU UGRADNJU • PLIN R32
- 108 SUSTAV MULTI SPLIT I FREE MULTI
- 112 USPOREDBA ZNAČAJKI
- 113 PREDSTAVLJENE ZNAČAJKE
- 114 DODATNA OPREMA I UPRAVLJANJE
- 116 TABLICA KOMBINACIJA FREE MULTI R32



Quality Management System Certificate



Certified to ISO 9001: 2008
Panasonic Appliances Air-Conditioning
Malaysia. Sdn.Bhd.
Cert. No.: MY-AR 1010



Certified to ISO 9001: 2008
Panasonic Appliances Air-Conditioning
(GuangZhou) Co., Ltd.
Registration Number: 01209Q20645R5L

Environmental Management System Certificate



Certified to ISO 14001: 2004
Panasonic Appliances Air-Conditioning
Malaysia Sdn.Bhd.
Cert. No.: MY-ER0112



Certified to ISO 14001: 2004
Panasonic Appliances Air-Conditioning
(GuangZhou) Co., Ltd.
Registration Number: 02110E10562R4L



KOMERCIJALNA LINIJA

- 136 DOBRO DOŠLI U KOMERCIJALNU LINIJU
- 138 ISTAKNUTE ZNAČAJKE
- 140 PACI VANJSKE JEDINICE. KONCEPT ŠTEDNJE ENERGIJE
- 142 PACI ELITE: IZVRSNE SEER I SCOP VRIJEDNOSTI
- 144 RJEŠENJA ZA PROSTORIJE ZA SMJEŠTAJ POSLUŽITELJA
- 146 GENERACIJA KAZETE PACI 90x90
- 148 KOMERCIJALNA LINIJA JEDINICA R32
- 150 NOVO ZIDNA JEDINICA, PROFESIONALNI INVERTER -20 °C • PLIN R32
- 152 PACI STANDARD ZIDNI INVERTER+ • PLIN R32
- 154 PACI STANDARD 4-SMJERNI 90x90 KAZETNI INVERTER+ • PLIN R32
- 156 PACI STANDARD STROPNI INVERTER+ • PLIN R32
- 158 PACI ELITE JEDINICA S VISOKIM STATIČKIM TLAKOM ZA SKRIVENU UGRADNJU INVERTER+ • PLIN R32
- 160 KOMERCIJALNA LINIJA JEDINICA R410A
- 162 ZIDNA JEDINICA, PROFESIONALNI INVERTER -20 °C • PLIN R410A
- 164 PACI ELITE ZIDNI INVERTER+ • PLIN R410A
- 166 PACI STANDARD ZIDNI INVERTER+ • PLIN R410A
- 168 PACI ELITE 4-SMJERNI 60x60 KAZETNI INVERTER+ • PLIN R410A
- 169 PACI STANDARD 4-SMJERNI 60x60 KAZETNI INVERTER+ • PLIN R410A
- 170 PACI ELITE 4-SMJERNI 90x90 KAZETNI INVERTER+ • PLIN R410A
- 172 PACI STANDARD 4-SMJERNI 90x90 KAZETNI INVERTER+ • PLIN R410A
- 174 PACI ELITE STROPNI INVERTER+ • PLIN R410A
- 176 PACI STANDARD STROPNI INVERTER+ • PLIN R410A
- 178 PACI ELITE JEDINICA S VISOKIM STATIČKIM TLAKOM ZA SKRIVENU UGRADNJU INVERTER+ • PLIN R410A
- 180 PACI STANDARD S VISOKIM STATIČKIM TLAKOM ZA SKRIVENU UGRADNJU INVERTER+ • PLIN R410A
- 182 PACI ELITE S NISKIM STATIČKIM TLAKOM ZA SKRIVENU UGRADNJU INVERTER+ • PLIN R410A
- 184 PACI STANDARD S NISKIM STATIČKIM TLAKOM ZA SKRIVENU UGRADNJU INVERTER+ • PLIN R410A
- 186 PACI S VISOKIM STATIČKIM TLAKOM ZA SKRIVENU UGRADNJU 20,0-25,0kW INVERTER+ • PLIN R410A
- 188 PACI JEDNOSTRUKI, DVOSTRUKI, TROSTRUKI I DUPLI-DVOSTRUKI SUSTAV • PLIN R410A
- 194 PANASONIC RJEŠENJA VENTILACIJE
- 195 NOVO ELEKTRIČNA ZRAČNA ZAVJESA
- 196 KOMPLET JEDINICE UPRAVLJANJA ZRAKOM 10-25kW ZA PACI
- 198 ZRAČNA ZAVJESA S DX CIJEVNOM SPIRALOM, SPOJENA NA VRF ILI PACI SUSTAVE
- 200 OBNAVLJANJE R22 BRZA I JEDNOSTAVNA UGRADNJA UZ VELIKU ISPLATIVOST
- 204 DODATNA OPREMA I UPRAVLJANJE



VRF SUSTAVI

- 206 PANASONICOVI INDUSTRIJSKI VRF SUSTAVI
- 208 ISTAKNUTE ZNAČAJKE VRF SUSTAVA
- 210 PANASONIC JE DEFINITIVNO VEĆ GODINAMA NAJUČINKOVITLIJI SUSTAV
- 212 PANASONIC VRF VRHUNSKA UDOBNOST
- 214 RJEŠENJA ZA RESTORANE
- 219 VAŠ CIJELI HOTEL S MAKSIMALNIM UŠTEDAMA, UPRAVLJANJEM I UDOBNOŠĆU
- 218 INOVATIVNA RJEŠENJA ZA TRGOVINE
- 220 LINIJA VANJSKIH JEDINICA VRF
- 222 NAJUČINKOVITLIJA ECOI SERIJA IZ PANASONICA**
- 224 MINI ECOI LE SERIJA ZA LAGANU KOMERCIJALNU I STAMBENU NAMJENU
- 230 2-CIJEVNI ECOI EX SUSTAV KOJI MIJENJA PRAVILA IGRE
- 246 3-CIJEVNA ECOI MF2 6N SERIJA
- 254 ECO G, PLINSKI VRF**
- 260 2-CIJEVNA ECO G GE3 SERIJA
- 262 3-CIJEVNA ECO G GF3 SERIJA
- 264 NOVI PANASONICOVI HIBRIDNI SUSTAV GHP/EHP. PRVA PAMETNA TEHNOLOGIJA
- 266 IZMJENJIVAČ TOPLINE VODE ZA VODENE PRIMJENE
- 270 OTKRIVANJE PROPUSTANJA I AUTOMATSKO ISPUMPAVANJE RASHLADNOG SREDOSTVA
- 271 PROJEKTNJA PODRŠKA SOFTVER ZA VRF SUSTAVE
- 272 NOVE UNUTARNJE JEDINICE VRF SUSTAVA**
- 274 ECOI I ECO G SUSTAVI LINIJE UNUTARNJIH JEDINICA
- 276 U2 VRSTA ČETVEROSMJERNE KAZETNE JEDINICE 90X90
- 278 Y2 VRSTA ČETVEROSMJERNA KAZETNA JEDINICA 60X60
- 279 L1 VRSTA DVOOSMJERNE KAZETNE JEDINICE
- 280 D1 VRSTA JEDNOSMJERNE KAZETNE JEDINICE
- 281 F2 VRSTA VARIJABILNI STATIČKI TLAK ZA SKRIVENU UGRADNJU
- 282 M1 VRSTA TANKI VARIJABILNI STATIČKI TLAK ZA SKRIVENU UGRADNJU, SKRIVENI KANAL
- 283 E2 VRSTA VISOKI STATIČKI TLAK ZA SKRIVENU UGRADNJU
- 284 POVRAĆ TOPLINE S DX CIJEVNOM SPIRALOM
- 285 T2 VRSTA ZA STROPNU UGRADNJU
- 286 K2 VRSTA ZA ZIDNU UGRADNJU
- 287 P1 VRSTA SAMOSTOJEĆA PODNA
- 288 R1 VRSTA SAMOSTOJEĆA PODNA ZA SKRIVENU UGRADNJU
- 289 HIDROKOMPLET ZA ECOI TEMPERATURA VODE 45 °C
- 290 AQUAREA AIR RADIJATORI, VENTILOKONVEKTORI ZA PRIMJENU TOPLINSKE PUMPE
- 291 NOVA SVESTRANA I UČINKOVITA LINIJA VENTILOKONVEKTORA
- 292 PANASONIC RJEŠENJA VENTILACIJE**
- 294 AHU KOMPLET ZA POVEZIVANJE 16, 28 I 56kW ZA ECOI I ECO G
- 296 ZRAČNA ZAVJESA S DX CIJEVNOM SPIRALOM, SPOJENA NA VRF ILI PACI SUSTAVE
- 298 VENTILACIJA S POVRAĆOM ENERGIJE
- 300 POVRAĆ TOPLINE S DX CIJEVNOM SPIRALOM
- 302 DIMENZIJE I VELIČINE CIJEVNIH OGRANAKA I RAZDJELNIKA ZA 2-CIJEVNE ECOI SUSTAVE
- 304 OGRANCI I RAZDJELNICI ZA 3-CIJEVNE SUSTAVE ECOI I MINI ECOI
- 306 DODATNA OPREMA I UPRAVLJANJE



UPRAVLJANJE I POVEZIVOST

- 308 UPRAVLJANJE I POVEZIVOST
- 310 POVEŽITE SE S BUDUĆNOŠĆU. VRF SMART CONNECTIVITY
- 316 PANASONIC AC SMART CLOUD
- 318 DALJINSKI UPRAVLJAČ S FUNKCIJOM ECONAVI
- 320 NOVO DATANAVI
- 322 SENZOR ECONAVI
- 324 PAMETNI UPRAVLJAČ
- 326 UPRAVLJANJE ZA HOTELSKE PRIMJENE
- 328 UPRAVLJANJE I POVEZIVOST
- 330 POJEDINAČNI UPRAVLJAČI
- 332 CENTRALIZIRANI UPRAVLJAČI
- 337 PACI I VRF POVEZIVOST I UPRAVLJANJE
- 338 ECOI, ECO G I PACI POVEZIVOST UNUTARNJIH JEDINICA

340 DIMENZIJE

TEŽNJA ZA STVARANJEM VRIJEDNIH STVARI

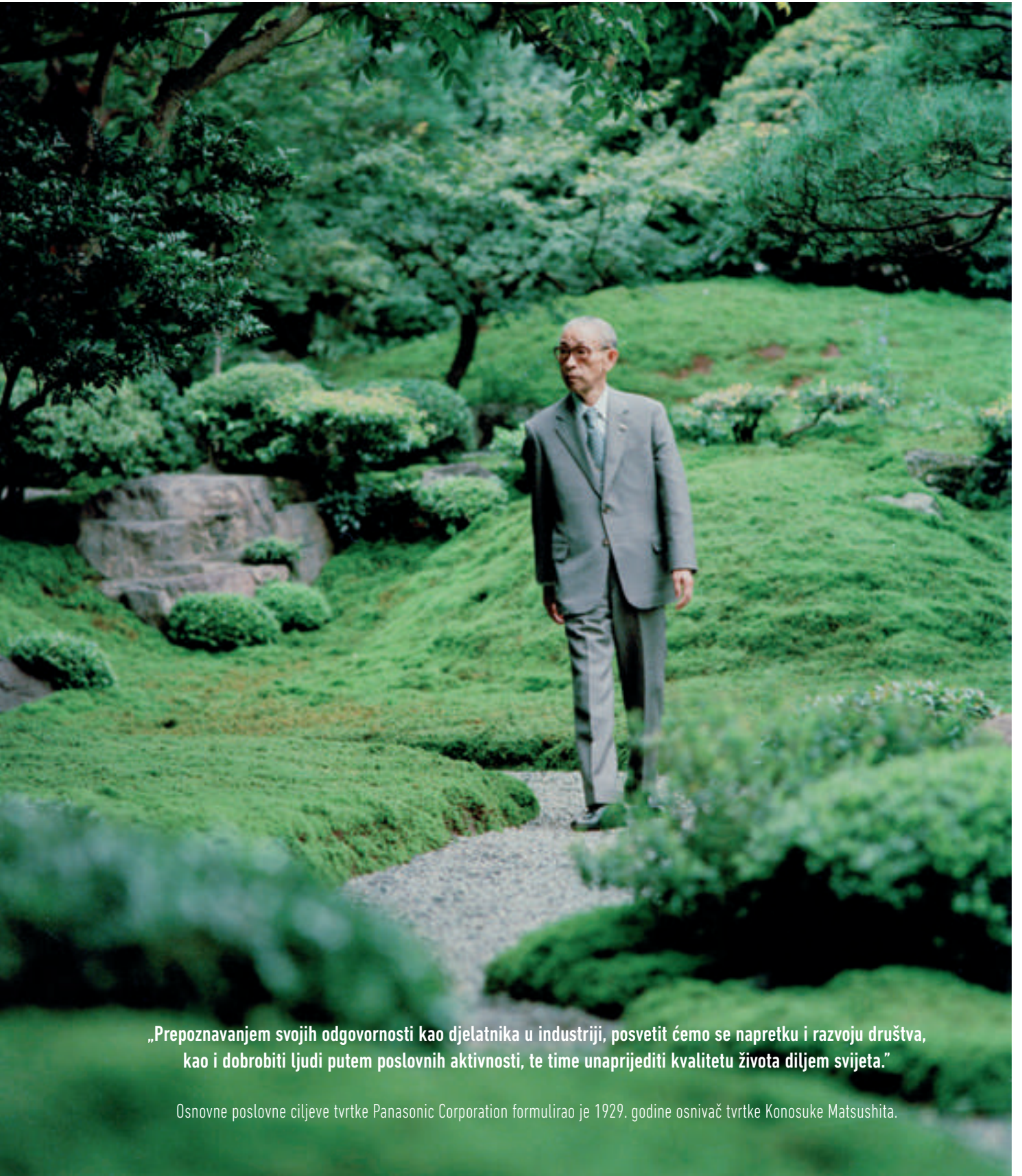

„Prepoznavanjem svojih odgovornosti kao djelatnika u industriji, posvetit ćemo se napretku i razvoju društva, kao i dobrobiti ljudi putem poslovnih aktivnosti, te time unaprijediti kvalitetu života diljem svijeta.”

Osnovne poslovne ciljeve tvrtke Panasonic Corporation formulirao je 1929. godine osnivač tvrtke Konosuke Matsushita.

Panasonic 2018. slavi dvije velike prekretnice.



Panasonic Corporation, 100. godišnjica

Gledajte u „Budućnost“, stalno se suočavajte s izazovima. Od 1918. godine Panasonic stalno nadograđuje svoje jamstvo inovativnosti, primjenjuje buduće tehnologije i prilagođava ih današnjim potrebama.

„Ljudi“ su uvijek u središtu naših aktivnosti pa ćemo stoga usredotočavanjem na „njihove živote“ nastaviti pružati bolji život svojim kupcima. To je nepromjenjiva obveza koju mi u Panasonicu već godinama primjenjujemo.

Naš je trenutni cilj proširiti doprinos na „bolji život“ u svim područjima. To znači da ćemo u različitim prostorima u kojima borave naši kupci, od domova, ureda, prodavaonica, automobila i zrakoplova, kao i u gradu, ponuditi ne samo pojedinačne uređaje, već i potpuna rješenja koja uključuju softver i usluge. Slijedit ćemo koncept „Bolji život, bolji svijet“, zadovoljavajući potrebe pojedinačnih korisnika.

U tu svrhu iskoristit ćemo snagu koju je Panasonic dugo razvijao u području korisničke elektronike, snagu svojih poslovnih partnera sa stručnim znanjima u mnogim područjima te ćemo sve to objediniti slijedeći načelo „Inovacije u različitim područjima vrijednosti“. Na taj ćemo način stvoriti novu vrijednost. To je nov i izazovan zadatak kojim se sada bavimo.



1958

Na tržište je pušten prvi sobni klimatizacijski uređaj za ugradnju u kućanstva.

Panasonic Heating and Cooling, 60. godišnjica

Panasonic započinje težnjom za stvaranjem vrijednih stvari. Budući da naporan i predan rad rezultira inovativnim proizvodima koji slijede jedan za drugim, prije šezdeset godina nova tvrtka poduzela je prve korake u preuzimanju uloge diva elektroničke industrije kakva je danas. Panasonic dizajnira i proizvodi rješenja za grijanje i hlađenje od 1958. godine.



60th Anniversary

heating & cooling solutions



1971

Započela je proizvodnja apsorpcijskih rashladnika.

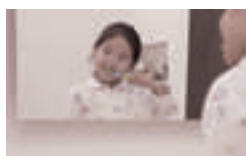

1973

Panasonic je pustio na tržište prvu visokoučinkovitu toplinsku pumpu zrak-voda u Japanu.



1975

Panasonic je postao prvi japanski proizvođač klimatizacijskih uređaja u Europi.



1985

Predstavljen je prvi VRF klimatizacijski uređaj s GHP-om (plinska toplinska pumpa).



1989

Predstavljen je prvi svjetski simultani trocijevni VRF sustav za grijanje/hlađenje.

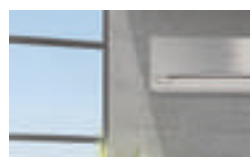

2008

Novi koncept Etherneta: visoka učinkovitost i vrhunska radna svojstva uz odličan dizajn.



2010

Nova Aquarea. Panasonic predstavlja Aquareu, inovativni novi, niskoenergetski sustav u Europi.



2012

Nove GHP jedinice. Panasonicovi plinom pogonjeni VRF sustavi idealni su za projekte u kojima postoje ograničenja potrošnje energije.



2016

Novi VRF sustavi ECOi EX s izvrsnim svojstvima uštede energije.



Pogled u budućnost

Prvi hibridni sustav s VRF-om i GHP-om u Europi.

BREND KLIMATIZACIJSKIH UREĐAJA KOJEM SE GLOBALNO VJERUJE



Panasonic – vodeći na području grijanja i hlađenja. S više od 50 godina iskustva i prodajom u više od 120 zemalja diljem svijeta, Panasonic je jedna od vodećih tvrtki u sektoru grijanja i hlađenja.

S razgranatom mrežom proizvodnih pogona i instituta za istraživanje i razvoj, Panasonic isporučuje inovativne proizvode koji sadrže najnovije vrhunske tehnologije i postavljaju standarde za klimatizacijske uređaje diljem svijeta. Panasonic se globalno širi i na međunarodno tržište te plasira vrhunske proizvode koji nadilaze granice.



Laboratorij za ispitivanje tvrtke Panasonic, Gunma, Japan (PAPARS).

100 % Panasonic: mi upravljamo procesom

Tvrtka je vodeća u svijetu po inovacijama s više od 91.539 prijavljenih patenata kojima poboljšava kvalitetu života svojih kupaca. Nadalje, Panasonic je odlučan održati vodeće mjesto na svome tržištu. Tvrtka je proizvela više od 200 milijuna kompresora, a svoje proizvode proizvodi u 294 tvornice diljem svijeta. Možete biti sigurni u iznimno visoku kvalitetu Panasonicovih toplinskih pumpi. Takva težnja k izvrsnosti učinila je Panasonic vodećom tvrtkom na području gotovih rješenja za grijanje i klimatizaciju. Proizvodi pružaju maksimalnu učinkovitost, usklađeni su sa svim standardima za očuvanje okoliša, a zadovoljavaju i najnaprednije građevinske zahtjeve našega vremena.

Stalna poboljšanja

Mi u Panasonicu znamo da najbolje uvijek tek dolazi. Stoga stalno nadograđujemo i unapređujemo svoja rješenja klimatizacijskih uređaja i toplinskih pumpi. Panasonic predano nudi svojim kupcima inovativne proizvode na europskom tržištu grijanja i hlađenja te je posvećen ne samo udovoljavanju njihovih zahtjeva, već ih i nadmašuje. Naši timovi za tehnologiju i dizajn predviđaju sutrašnje potrebe. Trudimo se proizvesti manja, tiša i učinkovitija rješenja s boljim tehnološkim funkcijama koja mogu smanjiti potrošnju energije i istovremeno omogućiti odgovarajuće temperaturne uvjete za korisnika.

Naš projekt u Europi

Panasonic Europe djeluje u 31 državi te može podržati vaše projekte bez obzira na lokaciju. U cijelom tom lancu Panasonic osigurava istu razinu proizvodne kvalitete i znanja. Panasonic nudi svojim kupcima mrežu centara za obučavanje i usavršavanje instalatera, a ima i projektne urede i servisne timove u svim većim državama. Vaši projekti u našim su rukama sigurni.



Panasonic predano nudi svojim kupcima inovativne proizvode na tržištu grijanja i hlađenja Europe, koji ne samo da udovoljavaju, već i nadmašuju njihove zahtjeve. Ključ je uspjeha ulaganje tvrtke Panasonic u istraživanje i razvoj, proizvodnju i obuku, što osigurava inovativne, vrhunske proizvode i ulaganje u vlastite kanale distribucije i partnere kako bi ti proizvodi bili dostupni u Europi. Panasonic je razvio razgranatu mrežu centara za obučavanje i usavršavanje instalatera u Europi, kao i projektne urede i servisne timove u svim većim državama.

100 % PANASONIC, DNA
JAPANSKOG UMIJEĆA
PROIZVODNJE

**JAPANSKA
KVALITETA**



Uz primjenu naprednih tehnologija koje zaista poboljšavaju život, vodi nas nenadmašiva obveza prema kvaliteti proizvoda. Panasonic gradi na temeljima japanske tradicije beskompromisne kontrole kvalitete diljem svijeta, razvijajući i proizvodeći dobre proizvode i isporučujući ih svim svojim korisnicima.

Mi u tvrtki Panasonic vjerujemo da je najbolji uređaj za klimatizaciju onaj koji radi tiho i učinkovito u pozadini, a istovremeno ima najmanji mogući utjecaj na okoliš

Kupci koji upotrebljavaju naše proizvode mogu se veseliti dugogodišnjim kvalitetnim performansama bez potrebe za stalnim servisiranjem. U okviru našeg strogog procesa projektiranja i razvoja uređaji za klimatizaciju tvrtke Panasonic podvrgavaju se različitim strogim ispitivanjima kako bi se osigurali njihova učinkovitost i dugoročna pouzdanost. Ispitivanja izdržljivosti, vodootpornosti, otpornosti na udarce i ispitivanja buke provode se na komponentama ili na gotovim proizvodima.

Kao rezultat tih dugotrajnih nastojanja, Panasonicovi klimatizacijski uređaji zadovoljavaju industrijske standarde i propise u svim državama u kojima se prodaju.

Međunarodni standard kvalitete

Kako bi održao ugled tvrtke diljem svijeta, Panasonic neprestano teži kvaliteti uz najmanji mogući utjecaj na okoliš.

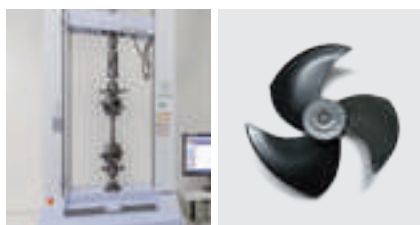

Pouzdana dijelovi koji zadovoljavaju ili premašuju industrijske standarde

U svim državama u kojima se prodaju Panasonicovi uređaji za klimatizaciju usklađeni su s obveznim industrijskim standardima i propisima. Osim toga, Panasonic provodi stroga ispitivanja kako bi osigurao pouzdan rad dijelova i materijala. Snaga materijala od smole koji se koriste za ventilator s propelerom ispituje se tenzijom.



Dijelovi usklađeni s direktivama RoHS / REACH

Panasonicovi proizvodi i korišteni materijali strogo su usklađeni s ograničenjima upotrebe kemijskih tvari prema direktivama RoHS ili REACH. Tijekom razvoja i proizvodnje dijelova provode se stroge provjere na više od 100 materijala kako bi se osiguralo da ne sadržavaju opasne tvari.



Napredni proizvodni postupci

U Panasonicovim linijama klimatizacijskih uređaja primjenjuju se suvremeni tvornički automatizirani tehnološki procesi koji osiguravaju proizvodnju uz visoku razinu kvalitete kako bi se ispunila očekivanja pouzdanosti i postojanosti.

Izdržljivost

Mi u tvrtki Panasonic svjesni smo važnosti dugog vijeka trajanja uz minimalno održavanje. Stoga svoje uređaje za klimatizaciju podvrgavamo različitim strogim ispitivanjima izdržljivosti.



Ispitivanje dugotrajne izdržljivosti

Kako bi se osigurali dugogodišnja izdržljivost i stabilan rad, provodimo ispitivanja dugoročnog kontinuiranog rada u uvjetima koji su mnogo stroži od stvarnih radnih uvjeta.



Ispitivanje pouzdanosti kompresora

Nakon ispitivanja kontinuiranog rada, s odabrane vanjske jedinice skida se i rasklapa kompresor te se ispituju mogući kvarovi unutarnjih mehanizama i dijelova. To doprinosi osiguravanju dugogodišnjeg pouzdanog rada u teškim uvjetima.

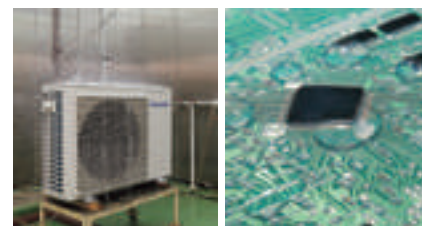

Ispitivanje vodonepropusnosti

Vanjska jedinica koja je izložena kiši i vjetru usklađena je sa zaštitom IPX4 za vodonepropusnost. Područja kontakata na tiskanoj pločici sa strujnim krugovima obložena su smolom kako bi se spriječio neželjeni učinak (u rijetkim i malo vjerojatnim slučajevima).

PANASONIC: EKOLOŠKE I PAMETNE IDEJE ZA ODRŽIV NAČIN ŽIVOTA



Bolji život, bolji svijet.

Panasonic čistom energijom stvara sigurno i zaštićeno društvo.

Primjeri održivih projekata

Održivi pametni grad – nalazi se približno 50 km zapadno od Tokija.

Fujisawa je ekološki pametni grad u čijem je središtu razvoja način života njegovih stanovnika. Vijeće održivog pametnog grada Fujisawa (Fujisawa SST Council), kao konzorcij pod vodstvom korporacije Panasonic, predvodi razvoj održivog pametnog grada Fujisawa (Fujisawa SST).

Usluge održive energije u Fujisawi uključuju Panasonicovu vrhunsku tehnologiju za LED rasvjetu, solarne ploče, baterije za pohranu energije i kućanske kogeneracijske sustave gorivih ćelija ili grijača vode za toplinske pumpe u svakoj kući.

Fujisawa SST Management Company tvrtka je za upravljanje gradom smještena na gradskom TRGU te služi kao zaštitni znak grada i središnja komunikacijska baza. U suradnji sa svojim partnerima, ova tvrtka pruža pet osnovnih usluga u gradu: energiju, sigurnost, mobilnost, zdravlje i komunalne usluge. Tvrtka također prikuplja i upravlja informacijama vezanima uz sveukupan okoliš grada, energiju i sigurnost kako bi pružila podršku ekološkom i pametnom životu u gradu.

Tamo se također nalazi stambena zona za osobe koje ne posjeduju automobile te stanovnici te zone, koristeći gradske usluge ekoloških automobila i rent-a-



car usluga, mogu uživati u svom životnom stilu bez potrebe za posjedovanjem vlastitog automobila, istovremeno smanjujući gospodarsko opterećenje i učinkovito koristeći zemljište. Osim toga, stanovnicima su na raspolaganju logističke usluge koje su u skladu s okolišem.

Generator solarne energije.

HIT solarne ćelije ostvaruju maksimalni učinak čak i na malim krovovima.

Kućni AV.

Panasonic nudi velik izbor opreme za kućanstvo koja štedi energiju kako bi se postigao održiv i udoban životni stil.

Toplinska pumpa.

Toplinska pumpa Aquarea dio je nove generacije sustava za grijanje koji upotrebljavaju obnovljivi, besplatni izvor energije - zrak za grijanje ili hlađenje doma i za grijanje vode.

Goriva ćelija.

Panasonicova goriva ćelija uređaj je za stvaranje energije koji stvara električnu energiju i grijanje uz istodobnu kemijsku reakciju između vodika dobivenog iz prirodnog plina i kisika.

Generator solarne energije.

Naš mobilni prostor moguće je povezati s našim solarnim pločama HIT – uz pomoć baterija za pohranu energije.

LED sijalice.

Stručnost stečena tijekom godina istraživanja i razvoja omogućila je Panasonicu da uvede renesansu na području kućne LED rasvjete koja štedi energiju.

Kućanski aparati.

Panasonic je globalno posvećen razvoju proizvoda sa smanjenim utjecajem na okoliš. Panasonic proizvodi kućanske aparate poput hladnjaka i perilica za rublje koji sadrže najnoviju energetske učinkovitu tehnologiju.

Baterija za pohranu energije.

Baterija pohranjuje energiju generiranu kombinacijom solarne energije i gorivih ćelija kako bi se osigurala neprekidna isporuka električne energije na zahtjev.

PROJEKTNE STUDIJE I STUDIJE SLUČAJA PANASONICOVIH RJEŠENJA ZA GRIJANJE I HLAĐENJE



Novi hotel Vincci Gala s klasom učinkovitosti A, do 70 %
uštede energije. Barcelona, Španjolska. ECO1 - ECO 6

Panasonic, partner koji posjeduje znanje i iskustvo za ostvarenje vaših ciljeva i ekoloških potreba.

Integrirana tehnologija koja dopušta bolji rad, jednostavnu ugradnju, visokoučinkovitu izvedbu i uštedu energije.

Naši su glavni ciljevi distribuirane usluge i integrirana B2B rješenja.

Panasonic nudi jedno mjesto za kontakt za projektiranje i održavanje vašeg sustava, što vam olakšava život.

Zahvaljujući iskustvu u proizvodnji, tehnologijama i složenim poslovnim modelima, možemo vam ponuditi učinkovita rješenja koja smanjuju troškove, a pritom su učinkovita, jednostavna za korištenje, pouzdana i inovativna. Dodatna je prednost koju nudimo svojim klijentima usluga podrške za projekte integracije sustava koje pružamo svojim brojnim uslugama i rješenjima.

Kao globalnoj kompaniji, na raspolaganju su nam financijski, logistički i tehnički resursi za razvoj složenih i opsežnih rješenja, kako na domaćoj tako i na međunarodnoj razini, s pravodobnom primjenom i u skladu s proračunom.



Pasivna kuća u Tychowu pored Stargarda Szczecinskog, Poljska. **Aquarea**



Novi hotel Monument 5*GL nalazi se u palači iz 1896. godine. Barcelona, Španjolska. **ECOi i E-Control**



Nova trgovina tvrtke IKEA „Klikni i preuzmi” u centru grada. Birmingham, UK. **ECOi – ECO G**



21 luksuzna kuća s 5-6 spavaćih soba u mjestu Straffan Co.Kildare, Irska. **Aquarea**



Tehnološki park Andalucia. Uredi visoke energetske učinkovitosti. Španjolska. **ECOi**



Najnoviji glamurozni restoran Burger & Lobster u Bathu. UK. **Aquarea**



Novi hotel Only You Atocha u Madridu. Hotel ima 206 soba na sedam katova. **ECO G**



Teretana Lo + Fit Galapagar. Madrid, Španjolska. VRF, **PACi, AHU**



Marina Village Greystones. 205 stanova i 153 kuće. Irska. **Aquarea**



The Hat, moderan hostel u Madridu. Španjolska. **ECO G**



Rješenje tvrtke Zalando za preobrazbu ureda skladišta u mjestu Grand Canal Quay, Dublin. **ECOi**

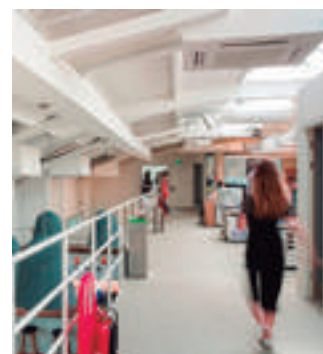

Lock Building, uredi medijskog giganta, tvrtke Viacom. Camden, London, UK. **ECOi**

PRO KLUB. PROFESIONALNO WEB-MJESTO TVRTKE PANASONIC



PRO Club

Dokumente za preuzimanje možete pronaći na www.panasonicproclub.com ili se jednostavno povežite svojim pametnim telefonom na PRO klub pomoću ovog QR-a



Panasonicov PRO klub (www.panasonicproclub.com) internetski je alat koji vaš život čini jednostavnijim! Trebate se samo registrirati i putem računala ili pametnog telefona besplatno će vam biti dostupno mnogo funkcija s bilo kojeg mjesta!

- Ispišite kataloge sa svojim logotipom i adresom
- Preuzmite najnoviji Aquarea Designer kako biste definirali svoj sustav i odabrali dobru toplinsku pumpu Aquarea.
- Izračunajte specifikacije ventilokonvektora Aquarea Air na temelju parametara svojeg sustava
- Omogućite dokumente o sukladnosti i sve druge dokumente koji vam mogu zatrebati
- Preuzmite sve servisne priručnike, priručnike za krajnjeg korisnika i priručnike za ugradnju
- Saznajte što trebate činiti sa šiframa pogrešaka
- Prvi saznajte najnovije vijesti
- Prijavite se za obuku

Istaknute značajke:

- bogata knjižnica resursa
- alati i aplikacije namijenjeni krajnjim korisnicima Provjerite dostupnost u svojoj državi:
 - My Home: čarobnjak za dimenzioniranje linije proizvoda za kućanstvo i Zrak-voda
 - My Project: obrazac za kontakt s Panasonicovim timom
 - iFinder: popis instalatera prikazan prema poštanskom broju
- posebne ponude i promocije
- akademija Training PRO

- katalogi (komercijalna dokumentacija)
- marketing (slike velike rezolucije, reklame, deco smjernice)
- alati (profesionalni softver, alati za dimenzioniranje...)
- instalateri prilagođavaju letke u PDF formatu svojim logotipom i podacima za kontakt
- generator oznaka energetske učinkovitosti. Preuzmite oznake energetske učinkovitosti bilo kojeg uređaja u PDF formatu
- alat za izračun topline
- izračun buke za vanjsku jedinicu
- izračun radijatora Aquarea
- traženje šifre pogreške prema šifri ili oznaci jedinice Kompatibilno s pametnim telefonom ili tabletom
- Revit / CAD slike / tekstovi specifikacija
- pristup Pananetu, internetskoj knjižnici tehničke dokumentacije
- preuzimanje dokumenata o sukladnosti i drugih certifikata
- puštanje u rad putem interneta

Panasonic PRO klub u potpunosti je kompatibilan s tabletima i pametnim telefonima.

Panasonic pruža impresivan raspon usluga podrške za projektante, inženjere i distributere u području sustava grijanja i hlađenja.



Jednostavno preuzimanje Panasonicove servisne dokumentacije i brošura



Prilagodite letke svojim logotipom i podacima za kontakt. Spremite i ispišite PDF



Generator oznaka energetske učinkovitosti. Preuzmite oznake energetske učinkovitosti bilo kojeg uređaja u PDF formatu



Šifra pogreške na vašem pametnom telefonu i osobnom računalu: traženje prema šifri pogreške ili oznaci modela. Internetska verzija + verzija za preuzimanje namijenjena izvanrežnoj upotrebi

AQUAREA DESIGNER



Ovaj program omogućuje projektantima sustava grijanja, ventilacije i klimatizacije (HVAC), monterima i distributerima odabir toplinske pumpe iz proizvodne linije Panasonic Aquarea koja odgovara određenoj primjeni, izračun ušteda u usporedbi s drugim izvorima topline i vrlo brz izračun emisija CO₂.

Pomoću programa Panasonic Aquarea Designer projektiranje je lako i jednostavno, a možete upotrijebiti verzije Quick Design ili Expert Design. Svaka od njih omogućuje korisniku razvoj podataka projekta na jednostavan način, korak po korak, te odabir izlaznih izvješća (u Quick ili Large formatu) kao HTML datoteke ili ispisa. Za stvaranje korisnih izvješća ulazni projektni podaci uključuju:

- grijanu površinu
- zahtjeve grijanja
- protok grijanja i temperature povrata
- klimatske podatke (iz jednostavnog padajućeg izbornika), uključujući vanjsku temperaturu
- tip spremnika tople vode, kapacitet pohrane i željenu temperaturu tople vode

Panasonic osigurava ugovorene softvere koji projektantima sustava, instalaterima i dobavljačima pomažu u brzom projektiranju i dimenzioniranju sustava, izradi dijagrama ožičenja i troškovnika jednostavnim pritiskom na tipku.

Panasonicova PRO akademija

Panasonic odgovorno i ozbiljno prihvaća obvezu prema svojim distributerima, projektantima i instalaterima i zbog toga je razvio sveobuhvatan program obuke. Panasonicova Pro akademija primjenjuje tradicionalan izravan pristup.

Novi tečajevi obuhvaćaju tri razine. Projektiranje, ugradnja te puštanje u rad i rješavanje problema. Tečajevi uključuju:

- uređaje za kućanstvo zrak-zrak
- toplinske zračne pumpe Aquarea
- VRF ECOi

Tečajevi se organiziraju na Panasonicovim lokacijama diljem Europe. Centri obuke predstavljaju najnoviju paletu Panasonicovih proizvoda te polaznicima pružaju mogućnost stjecanja izravnog radnog iskustva na najnovijim upravljačima, unutarnjim i vanjskim jedinicama iz linije proizvoda VRF ECOi, Ethera, GHP i Aquarea.



Aquarea Designer također znači uštedu

Aquarea Designer izračunat će troškove energije projekta za toplu vodu, grijanje i pumpanje. Bit će prikazano vrijeme rada opreme i COP izračun (koeficijent učinkovitosti). Program omogućuje projektantu da kupcu prikaže usporedbu s ostalom opremom poput grijanja uobičajenim plinskim kotlovima, sustavima na lož ulje, drvo, standardne električne grijače i električne grijače za noćnu pohranu energije. Na taj se način uspoređuju troškovi korištenja, početnog ulaganja i održavanja. Usporedba se može izraditi i za emisije CO₂ i uštede.



Preuzmite na:
www.panasonicproclub.com
 ili se jednostavno povežite
 svojim pametnim telefonom na
 PRO klub pomoću ovog QR-a



DOBRO DOŠLI U TOPLINSKU PUMPU ZRAK-VODA AQUAREA



Toplinska pumpa zrak-voda Aquarea za primjenu u stambenim i komercijalnim prostorima. Uz kapacitete od 3 kW do 16 kW, serija toplinskih pumpi Aquarea najveća je takva linija proizvoda na tržištu i zadovoljava sve zahtjeve grijanja i hlađenja. Rješenja su prikladna za novogradnje i projekte preuređenja, ekonomična su i smanjenog utjecaja na okoliš.



ISTAKNUTE ZNAČAJKE



GOOD
DESIGN
AWARD
2017



Nagrada Good Design među najvažnijim je nagradama za izvrsnost u dizajnu proizvoda. Osvajanje ove nagrade naglasilo je fantastičnu izvedbu i uštedu energije unutarnjih jedinica All in One i Bi-Bloc tvrtke Panasonic. Osim toga, čisti dizajn i funkcionalnost tih jedinica čine liniju Aquarea idealnim sustavom za primjene u domaćinstvu.

Panasonicova linija toplinskih pumpi Aquarea omogućuje velike uštede energije zahvaljujući svojoj nevjerojatoj učinkovitosti čak i na temperaturi od $-20\text{ }^{\circ}\text{C}$. Toplinske pumpe Panasonic Aquarea projektirala je i proizvela tvrtka Panasonic, a ne druge kompanije.

Toplinska pumpa Aquarea sustav je koji stvara savršenu temperaturu i proizvodi toplu vodu na jednostavan i jeftin ekološki osviješten način tako da prenosi toplinu umjesto da je stvara. Nalazi se među tehnologijama navedenima na plavoj karti Međunarodne agencije za energetiku (IEA), čiji je cilj do 2050. smanjiti emisije CO_2 na polovicu razine emitirane 2005. godine.

Aquarea je dio nove generacije sustava za grijanje koji koriste obnovljiv, besplatan izvor energije (zrak) za grijanje ili hlađenje doma te za grijanje vode.

- iznimno visoka učinkovitost (COP od 5,08 za monoblok jedinicu od 5 kW)
- linija razvijena za niskoenergetske kuće (počevši od 3 kW)
- rješenje T-CAP idealno je za hladne prostore budući da održava nazivni kapacitet do $-15\text{ }^{\circ}\text{C}$
- jednostavno upravljanje putem pametnog telefona (koristeći opsijsko sučelje)
- široka paleta učinkovitih spremnika za pohranu potrošne tople vode

Štednja energije



Bolja učinkovitost i veća vrijednost za primjene pri srednjim temperaturama. Klasa energetske učinkovitosti do A++ na ljestvici od A++ do G.



Bolja učinkovitost i veća vrijednost za primjene pri niskim temperaturama. Klasa energetske učinkovitosti do A++ na ljestvici od A++ do G.



Bolja učinkovitost i veća vrijednost za potrošnu toplu vodu. Klasa energetske učinkovitosti do A na ljestvici od A do G.



Sustavi Aquarea ugrađuju se s pumpom za vodu energetske učinkovitosti klase A. Visoka učinkovitost protoka vode pri grijanju.



Panasonicovi inverterski kompresori osmišljeni su za postizanje izvanrednih razina učinkovitosti.

Visoke performanse



Aquarea High Performance za niskoenergetske kuće. Od 3 do 16 kW. Naša visokoučinkovita Aquarea HP izvrsno je rješenje za kuću s radijatorima za niske temperature ili podno grijanje. *COP od 5,08 za monoblok od 5 kW.



Aquarea T-CAP za iznimno niske temperature. Od 9 do 16 kW. Ako vam je najvažnije održavati nazivni kapacitet grijanja čak i pri temperaturama od $-7\text{ }^{\circ}\text{C}$ ili $-15\text{ }^{\circ}\text{C}$, odaberite Aquarea T-CAP.



Aquarea HT idealna je za adaptaciju. Od 9 do 12 kW. Rješenje Aquarea HT najprikladnije je za kuću s tradicionalnim visokotemperaturnim radijatorima, a može raditi s izlaznim temperaturama vode od $65\text{ }^{\circ}\text{C}$, čak i pri vanjskim temperaturama do $-20\text{ }^{\circ}\text{C}$.



POTROŠNA TOPLA VODA. S dodatnim bojlerom za toplu vodu Aquarea sustav zagrijava potrošnu toplu vodu uz vrlo male troškove.



Do $-20\text{ }^{\circ}\text{C}$ u načinu grijanja. Toplinske pumpe rade u načinu rada grijanja uz vanjske temperature i do $-20\text{ }^{\circ}\text{C}$.



Filter za vodu (jednostavan pristup i fast clip tehnologija) za generaciju H.



Zaporni ventil za vodu uključen je u uređaje generacije H.



Senzor protoka vode uključen je u uređaje generacije H.



Jamstvo cjelokupne serije kompresora za vanjske jedinice vrijedi pet godina.



SG Ready: Zahvaljujući Aquarea HPM upravljanju, linija Aquarea (split sustav i monoblok) ima oznaku SG Ready (oznaka Smart Grid Ready), koju joj je dodijelio Bundesverband Wärmepumpe (njemačka Udruga za toplinske pumpe). Ova oznaka pokazuje pravi kapacitet Aquarea za spajanje na upravljanje pametnom mrežom. Broj MCS certifikata: MCS HP0086.*



Visoka povezivost



Rekonstrukcija. Naše toplinske pumpe Aquarea mogu se priključiti na postojeći ili novi kotao za optimalnu udobnost čak i pri vrlo niskim vanjskim temperaturama.



Komplet za solarni sustav. Uz dodatni pribor toplinske pumpe Aquarea mogu se priključiti na fotonaponske solarne ploče i tako osigurati još veću učinkovitost.



Daljninski upravljač s full dot širokim, pozadinski osvjetljenim zaslonom od 3,5 inča. Izbornik sa 17 dostupnih jezika jednostavan za korištenje za instalatere, kao i za korisnike. Uključeno u uređaje generacije H.



Internetsko upravljanje nova je generacija sustava koja pruža praktično i jednostavno daljnjsko upravljanje klimatisiranim uređajem ili jedinicom toplinske pumpe internetom s bilo kojeg mjesta jednostavnim upotrebom pametnog telefona sa sustavom Android ili iOS, te tableta ili osobnog računala.



Povezivost. Komunikacijski priključak u unutarnjoj jedinici omogućuje jednostavno povezivanje i upravljanje Panasonicovom toplinskom pumpom do vašeg doma ili sustava upravljanja objektom.

* Svi proizvodi nemaju potvrdu. Budući da postupak dobivanja potvrda stalno traje, a popis proizvoda s potvrdom stalno se mijenja, najnovije podatke provjerite na službenim internetskim stranicama.

KAKO OSIGURATI GRIJANJE I POTROŠNU TOPLU VODU IZ ZRAKA?



Aquarea toplinska pumpa voda-zrak, izvanredna sezonska učinkovitost. Aquarea se odlučno postavila kao ekološki sustav grijanja i klimatizacije čime se nalazi pri samom vrhu energetskih inovacija.

Predstavljamo Panasonic Aquarea – toplinsku pumpu za zrak

Toplinska pumpa Aquarea za zrak uzima svježi zrak i propušta ga preko spirala ispunjenih rashladnim sredstvom (poput hladnjaka). Zarobljena toplina automatski se prenosi u vodu, koja se time priprema za upotrebu u sustavu za grijanje i za rješavanje svih potreba za potrošnom toplom vodom. Panasonicova najnovija tehnologija tako nudi održivu alternativu sustavima grijanja na loživo ulje, LPG i električnu energiju.

„Zeleno” visokoučinkovito grijanje s Panasonicovim toplinskim pumpama zrak-voda

Panasonicova toplinska pumpa Aquarea omogućuje uštedu pri grijanju i do 80 % u usporedbi s električnim grijačima. Primjerice, sustav Aquarea od 5 kW ima COP koeficijent od 5,08. To je 5,08 više od konvencionalnog sustava za električno grijanje čiji je maksimalni COP 1. Navedeno odgovara uštedi od 80 %*. Potrošnja se može i dodatno smanjiti povezivanjem fotonaponskih solarnih ploča u sustav Aquarea.

Toplinska pumpa: Do 80 % toplinske energije dobiva se iz okolnog zraka

Temeljena na tehnologiji toplinske pumpe zrak-voda, Aquarea je visokoučinkovita. Prima toplinsku energiju iz okolnog zraka i prenosi je za zagrijavanje vode za vaš dom i potrošnu toplu vodu - po potrebi može i hladiti vaš dom. U usporedbi s drugim tehnologijama, do 80 % potrebne toplinske energije dobiva se iz okolnog zraka, čak i pri iznimno niskim temperaturama.

Usporedba potrošnje energije.

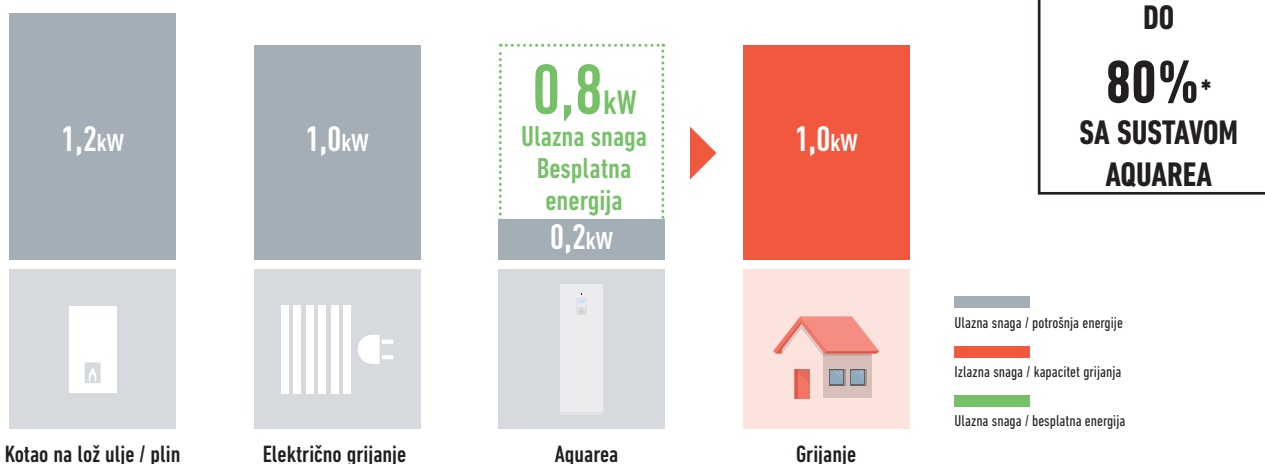

Zašto toplinske pumpe za zrak?

- grijanje, hlađenje i potrošna topla voda proizvode se jednim sustavom
- najbolje u pogledu učinkovitosti: čak i pri ekstremnim vanjskim temperaturama
- Ekološki napredno: može se povezati sa solarnim pločama
- tehnologija koja se prilagođava svakom domu: ekstremno niskim temperaturama, visokim temperaturama, bez obzira na klimatske uvjete
- široka lepeza rješenja: podno grijanje, radijatori i ventilokonvektori
- manji računi za grijanje i manji troškovi održavanja
- smanjite svoj ugljični otisak
- jednostavno se integrira u većinu sustava za grijanje
- energetski učinkovita alternativa sustavima grijanja na loživo ulje, LPG i električnu energiju
- idealno za nekretnine bez pristupa plinovodu
- smještena izvana, ne troši dragocjen stambeni prostor u unutrašnjosti zgrade

Aquarea toplinska pumpa zrak-voda: Inovativno niskoenergetsko rješenje namijenjeno stvaranju veće udobnosti u kući čak i pri ekstremnim vanjskim temperaturama. Omogućuje dostavu topline u radijatore, podno grijanje, ventilokonvektore, kao i proizvodnju potrošne tople vode.



* Nazivni uvjeti: Grijanje: Temperatura unutarnjeg zraka: 20 °C suhog termometra / Temperatura vanjskog zraka: 7 °C suhog termometra / 6 °C mokrog termometra. Uvjeti: Ulazna temperatura vode: 30 °C Izlazna temperatura vode: 35 °C

LINIJA TOPLINSKIH PUMPI AQUAREA

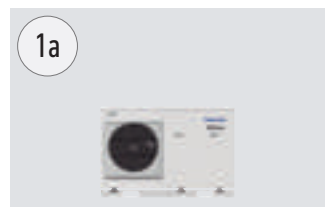
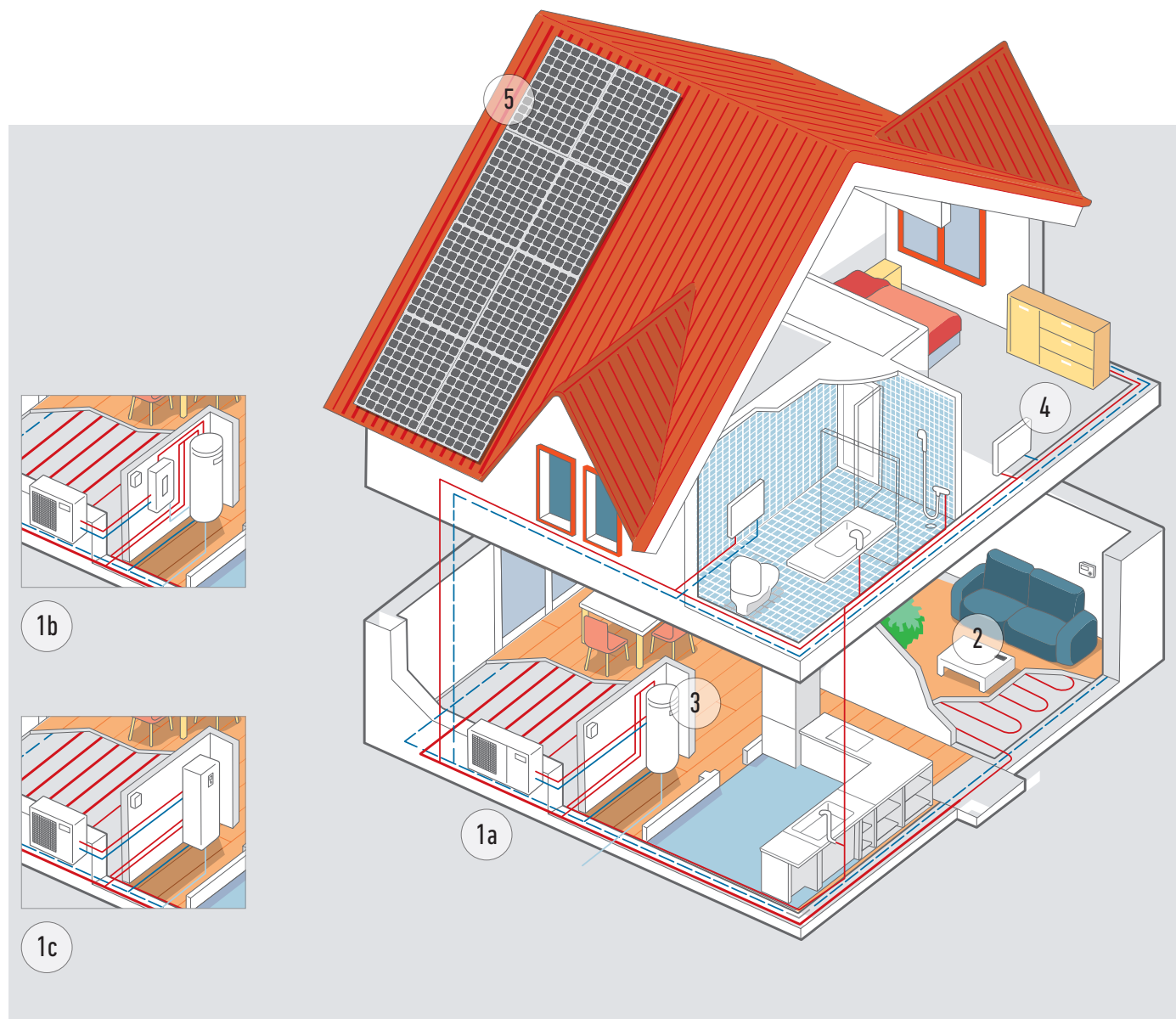

Sustav Mono-bloc.

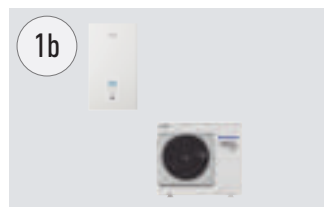

Sustav Bi-bloc.

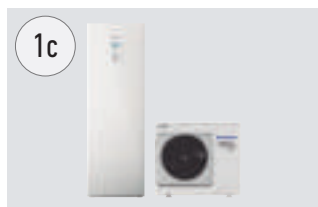

Sustav All in One.

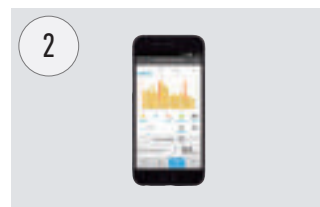

Upravljanje putem pametnog telefona, tableta ili računala (opcija).



Iznimno visokoučinkoviti cilindar (opcija).

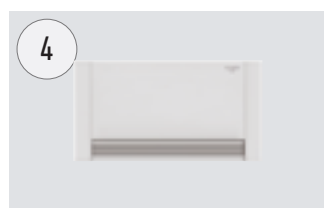

Visokoučinkoviti radijatori za grijanje i hlađenje (opcija).



Novi svestrani i učinkoviti ventilokonvektor (opcija).

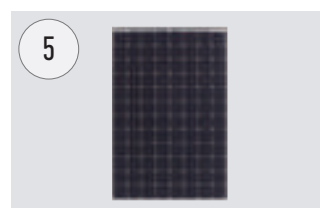

Toplinska pumpa + HIT fotonaponska solarna ploča (opcija).

Panasonic Aquarea nudi rješenja kojima povećava učinkovitost doma te čini instalaciju povoljnijom i jednostavnijom.

Aquarea High Performance. Za nove instalacije i niskoenergetske kuće

Izvanredna učinkovitost i ušteda energije sa smanjenim emisijama CO₂ i u minimalnom prostoru. Bolja učinkovitost s COP vrijednošću do 5,08.

Aquarea T-CAP. Za iznimno niske temperature, rekonstrukcije i inovacije











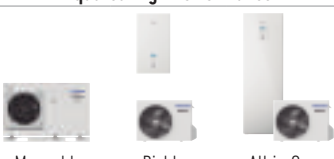







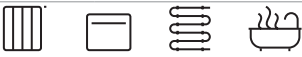

Idealno za održavanje kapaciteta grijanja čak i na vrlo niskim temperaturama. Ova nova linija proizvoda može održavati izlazni kapacitet toplinske pumpe do vanjske temperature od -20 °C bez pomoći električnog grijača.

Aquarea HT. Za kuću sa starim visokotemperaturnim radijatorima

Idealan za adaptacije: ekološki izvor energije u suradnji s postojećim radijatorima. Rješenje Aquarea HT najprikladnije je za izlazne temperature vode od 65 °C, čak i pri vanjskim temperaturama do -15 °C.

Aquarea DHW

Energija klase A kod svih spremnika.
Mogućnost povezivanja na solarnu elektranu ili kotao.
Dostupan SG Ready.

Aquarea High Performance	Aquarea T-CAP	Aquarea HT	Aquarea DHW
			
Mono-bloc Bi-bloc All in One	Mono-bloc Bi-bloc All in One	Mono-bloc Bi-bloc	
			
Grijanje – hlađenje – potrošna topla voda	Grijanje – hlađenje – potrošna topla voda	Grijanje – potrošna topla voda	Samo potrošna topla voda
Jednofazno od 3 do 16 kW Trofazno od 9 do 16 kW	Jednofazno od 9 do 12 kW Trofazno od 9 do 16 kW	Jednofazno od 9 do 12 kW Trofazno od 9 do 12 kW	Od 80 do 295 l
Povezivo s			
			
Radijatori – ventilokonvektor – podno grijanje – potrošna topla voda	Radijatori – ventilokonvektor – podno grijanje – potrošna topla voda	Tradicionalni visokotemperaturni radijatori – potrošna topla voda	Potrošna topla voda
Primjena			
			
Normalno postavljanje	Za iznimno hladnu okolinu	Adaptacije sa starim radijatorima	Samo potrošna topla voda
Energetska učinkovitost			
			
Grijanje 35 °C / 55 °C	Grijanje 35 °C / 55 °C	Grijanje 35 °C / 55 °C	Podni samostojeći sustav za potrošnu toplu vodu, 65 °C / sustav za potrošnu toplu vodu za zidnu ugradnju, 55 °C
Ograničenje vanjske temperature. Rad			
-20 °C	-28 °C	-20 °C	-7 °C
Ograničenje vanjske temperature. Konstantni kapacitet (35 °C)			
-7 °C	-20 °C	-15 °C	
Temperatura dovodnog zraka za grijanje. Maks. / samo toplinska pumpa			
75 °C / 55 °C	75 °C / 60 °C ¹	75 °C / 65 °C	75 °C / 65 °C / 55 °C
Upravljanje i povezivost			
Spremno za pametnu mrežu ¹	Spremno za pametnu mrežu ¹	Spremno za pametnu mrežu ¹	Spremno za pametnu mrežu ¹
Spremno za bežični LAN	Spremno za bežični LAN	Spremno za bežični LAN	
Raspon			
Bi-bloc od 3 do 16 kW Mono-bloc od 5 do 16 kW All in One od 3 do 16 kW (185 l)	Bi-bloc od 9 do 16 kW Mono-bloc od 9 do 16 kW All in One od 9 do 16 kW (185 l)	Bi-bloc od 9 do 12 kW Mono-bloc od 9 do 12 kW	Od 80 do 295 l

AQUAREA GENERACIJE H A+++



Ljepota udobnosti. Generacija H predstavljena je jedinicama od 3 do 16 kW. Jedinice malog kapaciteta posebno su projektirane za niskoenergetske kuće i postižu impresivan COP od 5 (pri 3 kW).

Bolja učinkovitost i veća vrijednost A++/A++

- A++ za primjene pri srednjim temperaturama (radijatori, ErP 55 °C)
- A++ za primjene pri niskim temperaturama (podno grijanje, ErP 35 °C)
- Modeli od 3 i 5 kW zadovoljavaju uvjete za klasu energetske učinkovitosti A+++ kako je primjenjivo od rujna 2019.

Aquarea, nova generacija energetski učinkovitog grijanja i tople vode

Zahvaljujući visokom stupnju tehnologije sustava i naprednom upravljanju, može održavati visok izlazni kapacitet i učinkovitost čak i pri -7 °C i -15 °C. Softver uređaja Aquarea optimiziran je za zahtjeve niskoenergetskih kuća kako bi se maksimalno povećala energetska učinkovitost. Neovisno o vremenskim prilikama, Aquarea radi čak i na -28 °C. Kompaktan dizajn vanjske jedinice instalaciju čini vrlo jednostavnom.

Izvedba

Poboljšana pravokutna izvedba s bijelom završnom obradom. Moderan daljinski upravljač može se instalirati do 50 m od unutarnje jedinice.

Jednostavno za ugradnju:

- električni priključci sada se nalaze na prednjoj strani
- jednostavan pristup dijelovima i jednostavna ugradnja zbog svih cijevi u nizu
- daljinski upravljač s full dot širokim zaslonom i novim funkcijama
- mogu se priključiti dodatni senzor temperature u prostoriji, komplet za solarno grijanje, upravljanje s 2 zone, bazen i cirkulacijska pumpa (potreban je dodatni PCB: CZ-NS4P)

Kompaktan i slobodan prostor. Više vrijednosti u 1 kompaktnom prostoru:

- filter za vodu (jednostavan pristup i fast clip tehnologija)
- izolacijski ventili
- elektronički senzor protoka
- spremno za trosmjerni ventil (dodatno CZ-NV1 u unutarnjem prostoru)

All in One s upravljanjem u 2 zone

- 2 kruga grijanja, s 2 različite temperature vode
- 2 pumpe za vodu i 2 filtra za vodu
- regulacija vode za podno grijanje s ventilom za miješanje

Komplet za 2 zone uključen je u sustav regulacije za 2 temperature vode (podno grijanje s temperaturom vode 35 °C i radijatori s temperaturom vode 45 °C)

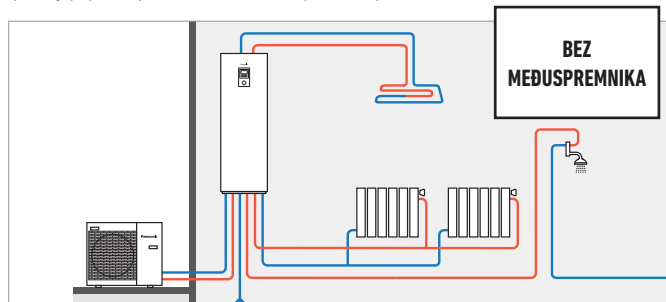

All in One jedinica, kompaktna i jednostavna za ugradnju

Rješenje kojim se štedi prostor, idealno za ugradnju u okruženja s ograničenim prostorom. Osim toga, Panasonic je razvio bivalentne i kaskadne sustave koji omogućuju korisniku regulaciju u dvije zone grijanja. Aquarea All in One pripada novoj generaciji Panasonicove toplinske pumpe za grijanje, hlađenje i potrošnu toplu vodu u kućanstvu. Aquarea T-CAP jedna je od najnovijih toplinskih pumpi na tržištu koja održava nazivni učinak grijanja čak i pri temperaturama do -20 °C*. Time se osigurava i najbolji sezonski omjer učinkovitosti potrošnje energije. Toplinske pumpe ispitane su na vanjskoj temperaturi od -28 °C kako bi se osigurao stabilan rad.

NAJBOLJE PRI ISPITIVANJIMA TIJEKOM 2017.: * Odnosi se na ispitivanje All in One trofazne jedinice s T-CAP 9 kW generacije H pri temperaturi izlaza vode od 35 °C: Najviši izmjereni SCOP (energetska učinkovitost) svih toplinskih pumpi zrak/voda u odgovarajućoj kategoriji na popisu toplinskih pumpi Danske energetske agencije: sparenergi.dk/forbruger/vaerktoejer/

Aquarea Smart Cloud za generaciju H

Najnaprednija regulacija grijanja za današnjicu i za budućnost:

Jednostavno i snažno upravljanje energijom. Aquarea Smart Cloud mnogo je više od jednostavnog termostata za uključivanje i isključivanje uređaja za grijanje.

To je snažna i intuitivna usluga za daljinsko upravljanje svim funkcijama grijanja i potrošne tople vode, uključujući, između ostalog, praćenje potrošnje energije, obavijesti o nepravilnom radu, predviđanje kvarova i daljinsko servisiranje.

Napredno upravljanje

Jednostavna upotreba: Daljinski upravljač s full dot širokim, pozadinski osvijetljenim zaslonom od 3,5 inča korisniku omogućuje dobru preglednost.

Premještanje: Daljinski upravljač može se instalirati do 50 m od unutarnje jedinice.

Pribor

Dodatni PCB (CZ-NS4P). S ovim PCB-om također možete upravljati jednom ili s više funkcija poput navedenog u nastavku: SG Ready, 0–10 V signal zahtjeva, 2-zonska kontrolna funkcija (pumpa + ventil za miješanje), solarna i vanjska sklopka (grijanje/hlađenje).

AQUAREA HIGH PERFORMANCE



Za nove instalacije i niskoenergetske kuće. Izvanredna učinkovitost i ušteda energije sa smanjenim emisijama CO₂ i u minimalnom prostoru.

Visoka učinkovitost pomaže udovoljiti strogim zahtjevima u građevinarstvu i smanjuje troškove zgrade

Grijanje i proizvodnja potrošne tople vode imaju vrlo važan utjecaj na potrošnju energije u domu. Učinkovite Panasonicove toplinske pumpe značajno smanjuju potrošnju energije u Vašem domu.

Ključne prednosti linije proizvoda

- Bolja učinkovitost s COP vrijednošću do 5,08
- Smanjena potrošnja energije kroz našu pumpu za cirkulaciju klase energetske učinkovitosti „A“
- Dodane funkcije daljinskog upravljača: Automatski način rada, način rada tijekom praznika, prikaz potrošnje energije

Panasonic je projektirao Aquarea toplinske pumpe split sustava i monobloka za domove koji traže visokoučinkovite uređaje. Neovisno o vremenskim prilikama, Aquarea radi čak i na -20 °C! Aquarea sustav jednostavan je za ugradnju na nove ili postojeće instalacije, u svim vrstama objekata.

Standardne pumpe za cirkulaciju u odnosu na naše pumpe za cirkulaciju klase energetske učinkovitosti „A“

Usporedba potrošnje energije za cirkulacijske pumpe. Pumpa za cirkulaciju klase energetske učinkovitosti „A“ s dinamičkim upravljanjem protokom za monoblok od 5 kW.

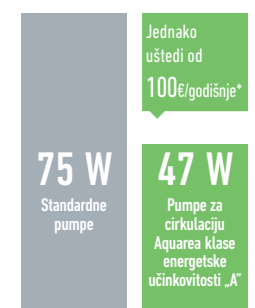

* Temeljeno na njemačkom tržištu: Pod pretpostavkom da standardna pumpa može varirati ovisno o potrošnji i troškovima energije.

High Performance pumpe vrlo su učinkovite (primjerice WH-MDC05F3E5)

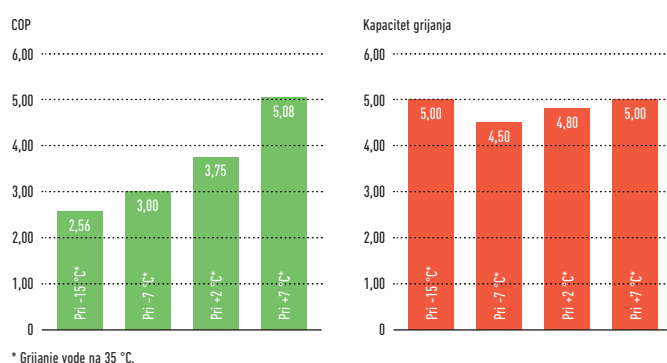

Panasonic je kreirao noćni način rada kako bi se smanjila buka kada je to potrebno

Posebna pozornost pružena je razinama buke

1. Zvučni tlak mjeran 1 m od vanjske jedinice i na visini od 1,5 m.
2. Pri standardnim uvjetima uz kapacitet grijanja pri +7 °C (temperatura vode za grijanje 35 °C) za vanjske jedinice s dva ventilatora. Za vanjsku jedinicu s jednim ventilatorom smanjenje tijekom noćnog načina rada je 3 dB(A).

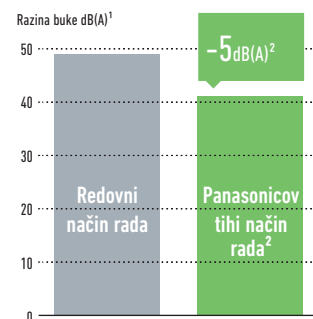

Napredni upravljač za generaciju H



Poboljšana vidljivost i jednostavan rad s velikim full-dot LCD zaslonom i velikim dodirnim zaslonom!

Daljinski upravljač može se odvojiti od unutarnje jedinice i postaviti u dnevnu sobu.

Ključne prednosti:

Veliki full dot LCD zaslon (3,5 inča): Zaslon visoke rezolucije s pozadinskim osvjetljenjem, jednostavnim postavljanjem, jednostavnom provjerom uvjeta, ravni, inovativni dizajn, senzor temperature uključen u upravljač.

Daljinski upravljač

Panasonic je predstavio daljinski upravljač za poboljšanu učinkovitost, veću udobnost i još veće poboljšanje uštede sustava.

Funkcija za instalatere:

- način podnog grijanja za sušenje betona: Omogućuje polagano povećanje temperature podnog grijanja pomoću softvera.
- način grijanja i hlađenja: Putem daljinskog upravljača na mjestu ugradnje ovlaštene PRO partneri mogu omogućiti način hlađenja.
- Instalater može odabrati delta T. Brzina pumpe za vodu odabire se automatski zahvaljujući ovoj postavci

Funkcija za krajnje korisnike:

- automatski način rada: Automatski izmjenjuje grijanje i hlađenje ovisno o vanjskoj temperaturi.
- prikaz potrošnje energije: Prikazuje potrošnju energije toplinske pumpe, podijeljenu prema grijanju, hlađenju i potrošnoj toploj vodi za kućanstvo te ukupnu potrošnju energije.
- način rada tijekom praznika: Omogućuje nastavak rada sustava nakon završetka odmora na zadanoj temperaturi

AQUAREA T-CAP



Za renovacije i novogradnje, toplinsku pumpu T-CAP možete instalirati na mjestima sa zahtjevnim izlaznim kW kapacitetom.

Osigurava održavanje kapaciteta grijanja čak i na niskim temperaturama

Cijela T-CAP linija proizvoda može zamijeniti stare plinske kotlove ili kotlove na lož ulje, a u novoj instalaciji ima i podno grijanje, radijatore pa čak i ventilokonvektore; linija T-CAP idealna je zamjena za stare plinske kotlove ili kotlove na lož ulje. Sve Aquarea toplinske pumpe mogu se spojiti na solarni pribor ili PV sustav kako bi se povećala učinkovitost, a učinak na ekosustav sveo na najmanju mjeru.

Veća učinkovitost u usporedbi s ostalim sustavima grijanja

Toplinske pumpe Panasonic imaju maksimalni COP od 4,85 pri +7 °C, što ih čini učinkovitijima od drugih sustava grijanja.

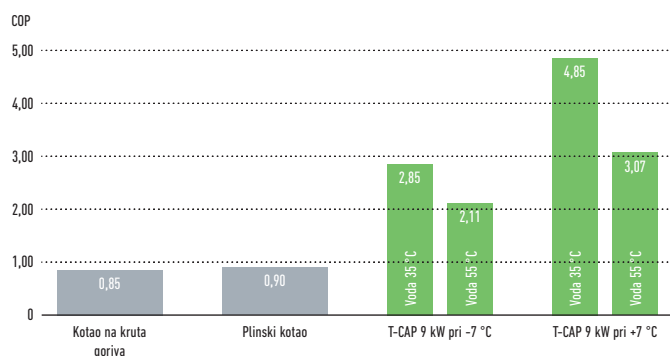

Veća ušteda energije

T-CAP može osigurati i iznimno visoku učinkovitost bez obzira na vanjsku ili temperaturu vode.

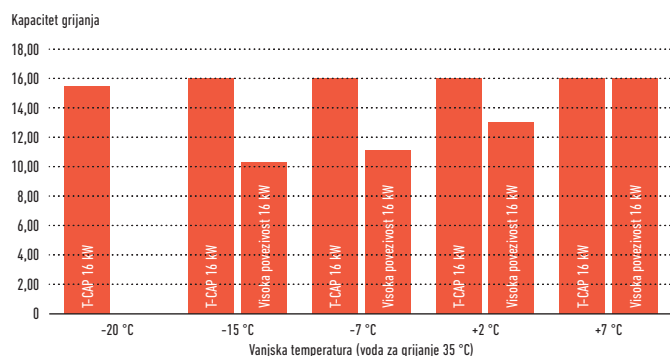

Ključne prednosti linije proizvoda

- sposobnost održavanja izlaznog kapaciteta toplinske pumpe kW¹ do vanjske temperature od -20 °C bez pomoći električnog grijača
- velik kapacitet grijanja čak i pri niskim vanjskim temperaturama
- dodatne funkcije: Automatski način rada i način tijekom praznika, pojačanje grijanja, sušenje betona i prikaz potrošnje energije
- može se odabrati kapacitet dodatnog grijača (3/6/9 kW), ovisno o modelu
- moguća je softverska aktivacija načina hlađenja²

1) Pri protoku od 35 °C. 2) Ovu aktivaciju može izvršiti samo servisni partner ili instalater.

Uz Panasonicovu toplinsku pumpu nema potrebe prekomjerno kapacitirati toplinsku pumpu kako bi se postigao željeni kapacitet pri niskim temperaturama

- Panasonicov jedinstveni softver i inverterska tehnologija za niskoenergetske kuće omogućuju proizvodnju vode za grijanje putem toplinske pumpe pri 35 °C. Kada je potrebno samo malo grijanja zbog viših vanjskih temperatura
- sve Aquarea toplinske pumpe imaju unutarnju ekspanzijsku posudu od 10 l
- Aquarea toplinske pumpe imaju inverterski kompresor koji može regulirati izlazni kapacitet ovisno o potrebama
- ugrađeni „twin dice“ sustav (vanjska jedinica s dva ventilatora)
- električni grijač od 3/6/9 kW integriran je u toplinsku pumpu (ovisno o jedinici)
- Panasonicove toplinske pumpe mogu raditi i uz niske vanjske temperature, pa i do -28 °C, te jamče grijanje i bez dodatnog sustava grijanja sve do -20 °C¹
- Panasonicove toplinske pumpe vrlo su tihe i imaju program za noćni tihi rad. Pogledajte kalkulator buke na: www.panasonicproclub.com

1) Temperatura protoka 35 °C.

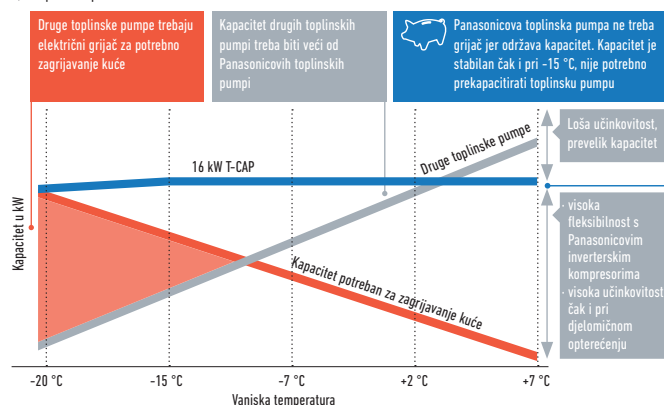

Novi Aquarea split sustav T-CAP sa super tihim radom

Posebno vanjsko kućište značajno smanjuje zvuk rada do 11 dB (pri postavljanju razine 2 tihog načina rada WH-UQ12HE8).



AQUAREA HT



Aquarea HT može proizvesti temperaturu protoka od 65 °C, čime ona postaje idealnom visokoučinkovitom zamjenom za plinske kotlove ili kotlove na lož ulje povezane s visokotemperaturnim radijatorima.

Ekološki izvor energije u suradnji s postojećim radijatorima

Aquarea HT (9 kW i 12 kW) omogućuje vam da zamijenite klasični izvor grijanja (poput lož ulja ili plina), ali i da zadržite stare radijatore radi minimalnog narušavanja doma.

Aquarea HT: velike uštede uz malu količinu CO₂

Prednosti zamjene tradicionalnih sustava grijanja sustavom Aquarea HT jasno su uočljive: manja emisija CO₂, budući niži troškovi rada. Panasonicove toplinske pumpe znatno su učinkovitije od plinskih kotlova i pomažu u postizanju željene potrošnje vašega doma.

Godišnja ušteda s modelom Aquarea HT

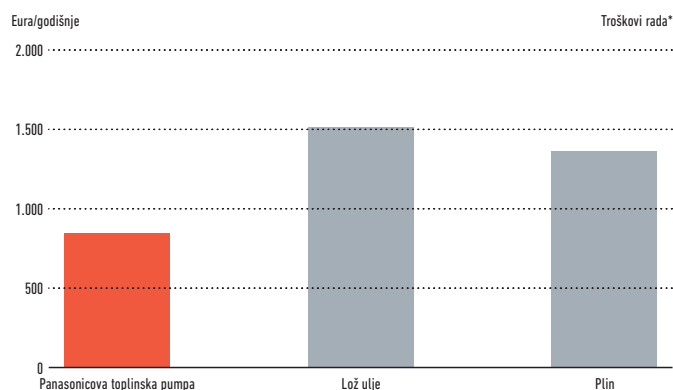

* Za kuću od 170 m² i energetske gubitke od 40 W/m² u uvjetima srednje Europe, minimalna vanjska temperatura -10 °C.

Pametan bivalentni rad

Pomoću Aquarea bivalentnog upravljača sada možete kombinirati različite izvore grijanja (bojler s toplinskom pumpom), što omogućuje postavljanje najučinkovitijeg rada sustava.



Toplinska pumpa + bojler sa spremnikom za potrošnu toplu vodu s regulacijom putem bivalentnog upravljača.

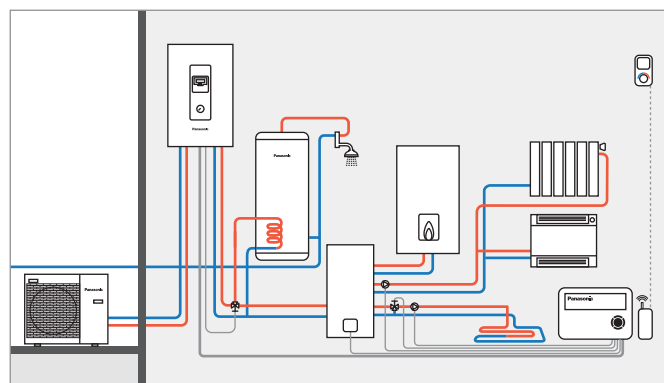

Jednostavna ugradnja

Toplinske pumpe za zrak jednostavne su za ugradnju. Nije potreban dimnjak, plinski spoj niti spremnik za plin/lož ulje. Sve što je potrebno je napajanje.

Panasonic Aquarea HT iznimno je učinkovita čak i pri niskim vanjskim temperaturama

Kapacitet grijanja za 9 kW HT (WH-SHF09F3E5).

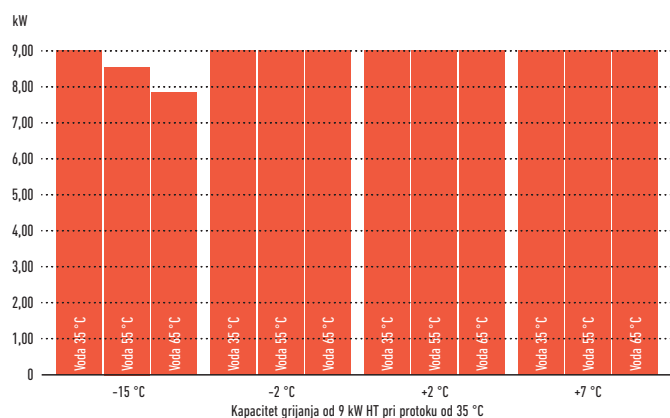

COP (koeficijent učinkovitosti) jedinice od 9 kW HT (WH-MHF09G3E5).

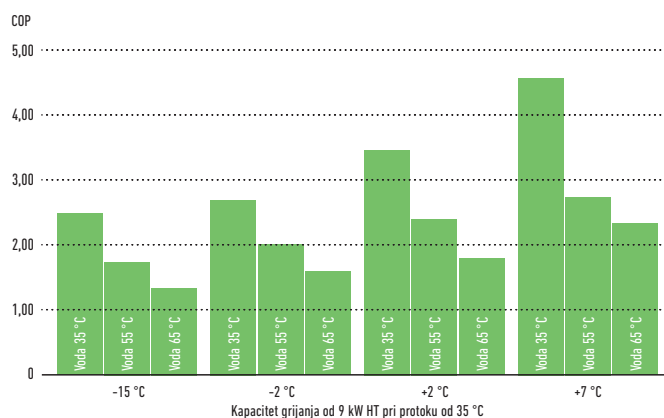

Linija Aquarea HT jednostavno se ugrađuje i dostupna je uz nazivnu izlaznu snagu od 9 kW ili 12 kW. Jedinice mogu biti jednofazne ili trofazne, u izvedbi split sustava i monobloka.

AQUAREA ZA KOMERCIJALNU UPORABU

Restoran sa sustavom Aquarea

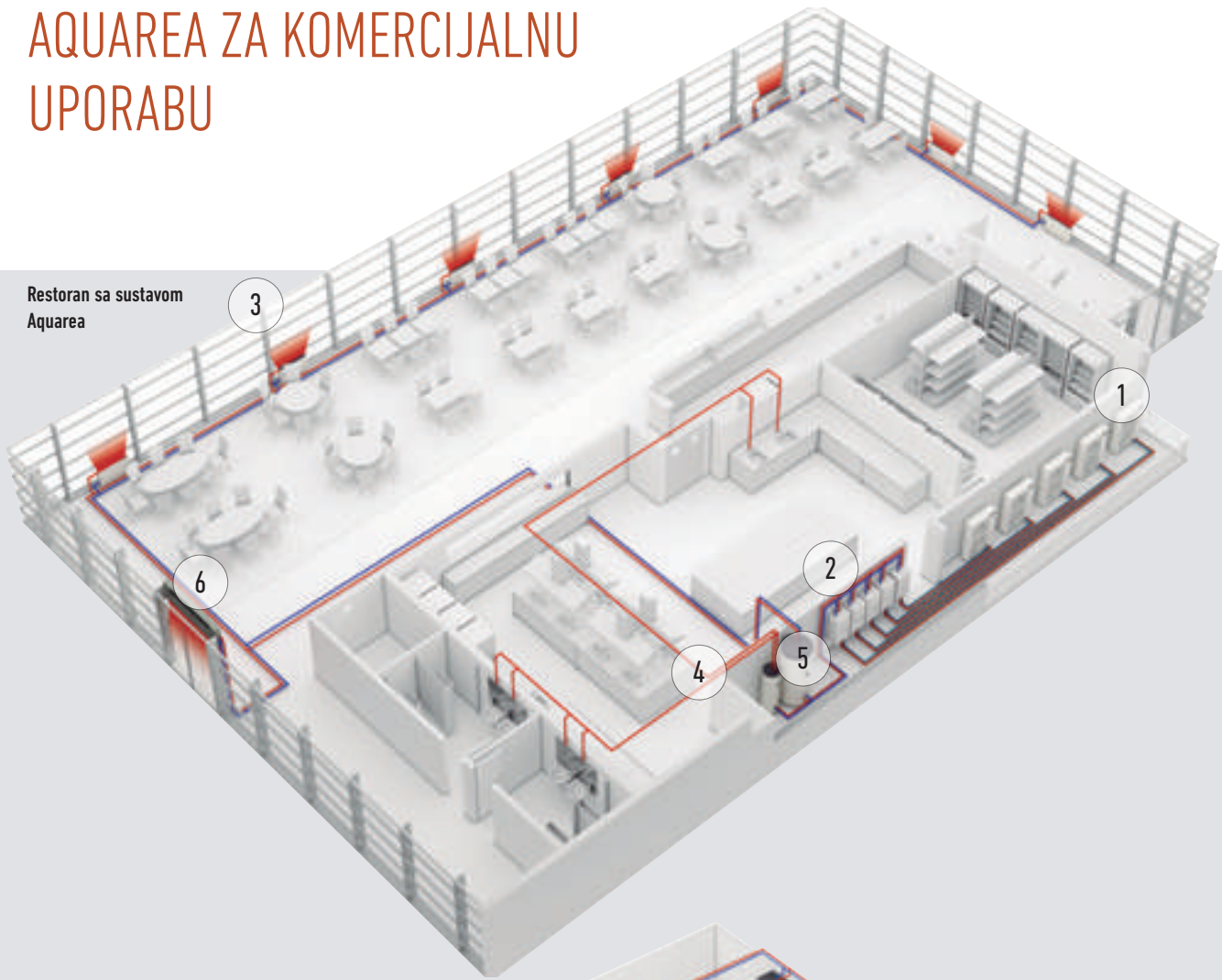

Trgovački centar sa sustavom Aquarea

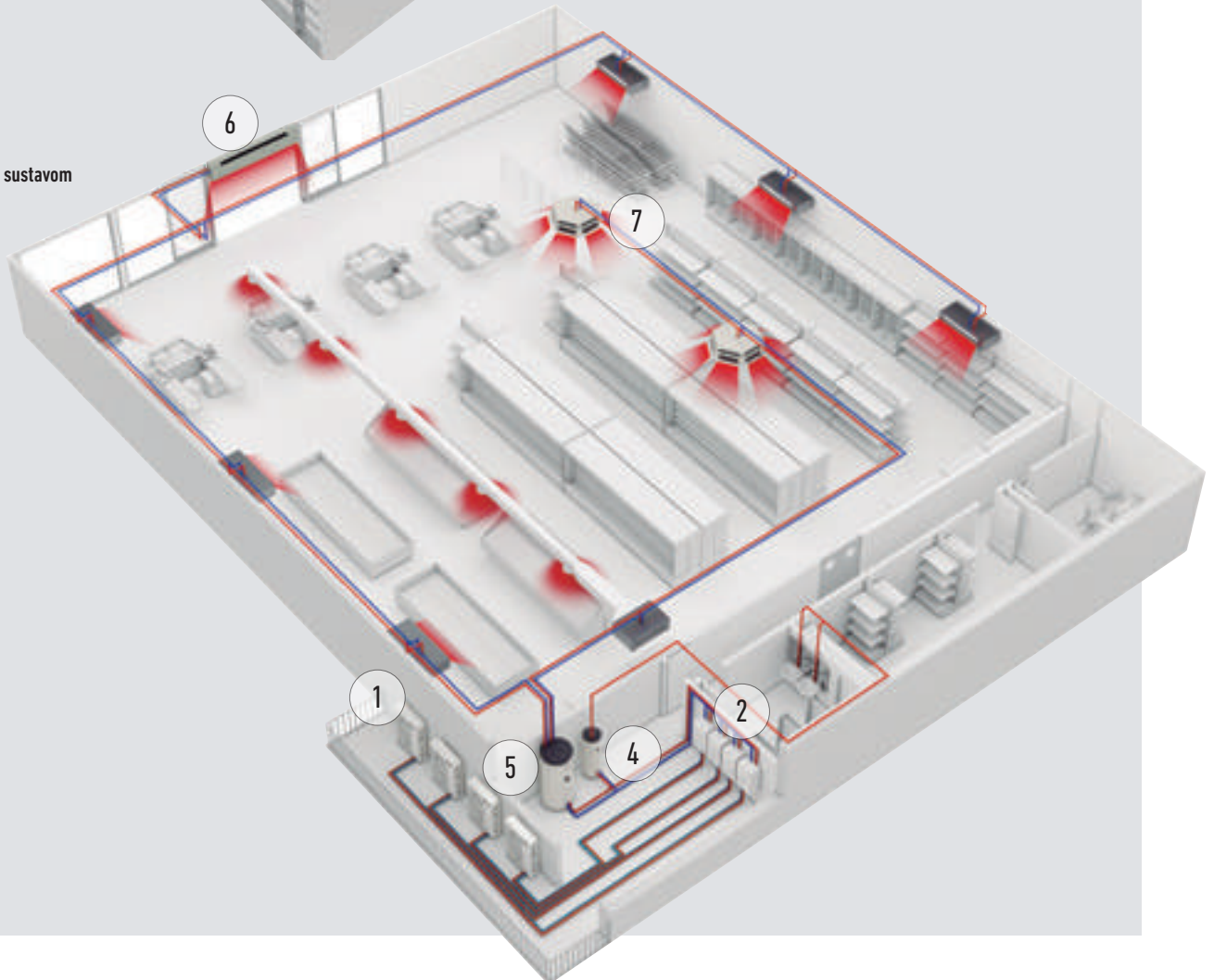

Rješenja za najveće uštede. Učinkovite toplinske pumpe Panasonic značajno smanjuju potrošnju energije u vašim poslovnim prostorima. Najnovija poboljšanja tehnologije toplinskih pumpi za zrak, uključujući kompaktne jednostruke jedinice, idealno su rješenje za stambene i poslovne prostore.

Nude uštedu prostora, energetske učinkovito grijanje, a jednostavno se prilagođavaju za instalacije u stanovima, kućama i poslovnim prostorima. Za poslovne djelatnosti koje proizvode toplinu, poput restorana, ugrađeni Aquarea sustav toplinske pumpe koristi takvu otpadnu toplinu za dodatno poboljšanje energetske učinkovitosti.

Restoran sa sustavom Aquarea

Ako tražite uštede za svoje poslovanje, Aquarea je pravi izbor! Idealna za grijanje, hlađenje i proizvodnju velike količine tople vode na 65 °C, Aquarea brzo vraća investiciju, uz vrlo malen ugljični otisak.

Ključne prednosti:

- učinkovito proizvodi toplu vodu
- brz povrat investicije
- jednostavno upravljanje

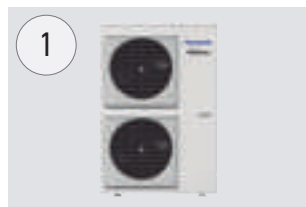

Aquarea T-CAP.

Toplinska pumpa od 16 kW u kaskadnom načinu rada.

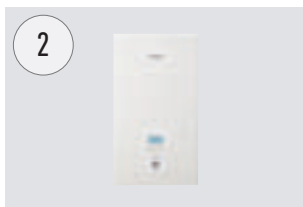

Visokoučinkoviti Aquarea Hydrokit.



Visokoučinkoviti Aquarea Air radijatori.

32 % učinkovitije od standardnih radijatora.



Novi svestrani i učinkoviti ventilokonvektori.

Inovacija za optimalnu udobnost.



Iznimno učinkoviti spremnici.

Od 200 l do 500 l za potrošnu toplu vodu u kućanstvu.

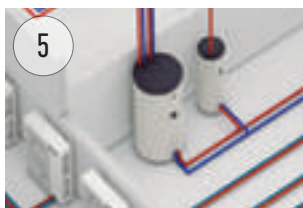

Međuspremnik od 1000 l.



Zračna zavjesa s DX cijevnom spiralom.

Projektirano za besprijekoran i učinkovit rad.

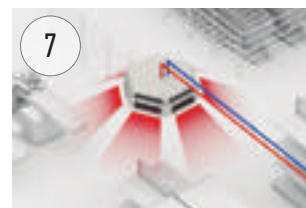

Konvektori.

Trgovački centar sa sustavom Aquarea

Tehnologija toplinskih pumpi skalabilna je, što znači da se može ugrađivati u zgrade različitih veličina u kojima pruža toplinska rješenja za male, ali i za velike potrebe. Tehnologija također ne šteti okolišu u usporedbi s drugim tradicionalnim sustavima grijanja na temelju energije fosilnih goriva, a također je energetske učinkovitija.

Moguća je integracija u sustav vode.

Jednostavno povezivanje na postojeći sustav

- ventilokonvektori
- podno grijanje
- 4-smjerni i 2-smjerni konvektori
- spremnici za potrošnu toplu vodu u kućanstvu
- visokoučinkovit sustav
- vrlo dobro upravljanje djelomičnim opterećenjem

Studija slučaja: Restoran Carluccio

Jedan od vodećih talijanskih restorana u UK-u, Carluccio, želio je ugraditi sustav koji bi osigurao željenu količinu tople vode pri odgovarajućoj temperaturi, istovremeno smanjujući troškove energije.

Restorani koji su otprilike u tom lancu opremljeni su tradicionalnijim sustavom kotlova od 12 kW.

FWP je ugradio Aquarea T-CAP mono bloc jedinicu od 12 kW koja omogućuje usmjeravanje slobodnog zraka iz krovnog prostora kuhinje i

njegovo provođenje kroz kondenzacijsku jedinicu, proizvodeći tako toplu vodu optimalne temperature. S visokim koeficijentom učinkovitosti (COP), sustav vraća impresivnih 4 kW energije za svaki korišteni kW. To jedinicu Aquarea čini daleko ekonomičnijom od konvencionalnog sustava grijanja. Za grijanje vode za njihov restoran u Leedsu troškovi su iznosili 3.782 GBP, dok je u trgovačkom centru Meadowhall taj trošak bio samo 951 GBP. Tako velike uštede znače da će lokacija vratiti investiciju za otprilike 2 godine.

AQUAREA SMART & SERVICE CLOUD

1 AQUAREA SMART CLOUD ZA KRAJNJE KORISNIKE



POGLEDAJTE
DEMONSTRACIJSKI
PRIKAZ



* Slika korisničkog sučelja može se promijeniti bez obavijesti.

Jednostavno i snažno upravljanje energijom

Aquarea Smart Cloud mnogo je više od jednostavnog termostata za uključivanje i isključivanje uređaja za grijanje. Snažna je i intuitivna usluga za daljinsko upravljanje svim funkcijama grijanja i tople vode, uključujući praćenje potrošnje energije.

Kako to radi?

Povežite sustav Aquarea generacije H s uslugom u oblaku putem bežične ili žičane LAN mreže. Korisnik se povezuje s portalom u oblaku kako bi ostvario daljinski rad svih funkcija, a može i dopustiti partnerima pristup prilagođenim funkcijama radi daljinskog održavanja i praćenja. Pogledajte demonstracijski prikaz: <https://aquarea.aircon.panasonic.eu>

Zahtjevi.

1. Sustav Aquarea generacije H
2. Kućni internetski priključak s usmjerivačem za bežični ili žičani LAN
3. Panasonic ID možete dobiti na <https://aquarea-smart.panasonic.com/>

Funkcije:

- Vizualizacija i nadzor
- Planiranje
- Statistički podaci o potrošnji energije
- Obavijesti o nepravilnom radu

Prednosti

Uštede energije, udobnost i mogućnost upravljanja s različitih mjesta. Povećava učinkovitost i upravljanje resursima, uštede troškova rada i zadovoljstvo vlasnika. Usluge Aquarea Smart Cloud usmjerene su na omogućavanje potpunog daljinskog održavanja sustava Aquarea. To će stručnjacima na području održavanja omogućiti predviđanje potrebnog održavanja i podešavanje sustava, kao i rješavanje problema kada se oni pojave.

Kompatibilnost sustava Aquarea	Generacija H
Priključno mjesto	Priključak CN-CNT Aquarea
Veza na kućni usmjerivač	Bežični ili žičani LAN
Senzor temperature	Može koristiti daljinski senzor upravljanja
Kompatibilnost s preglednikom tableta ili osobnog računala*	Da
Daljinski rad – uključivanje/isključivanje – odabir načina postavljanja kućne temperature – postavljanje potrošne tople vode – kodovi grešaka – planiranje	Da
Područja grijanja	Do 2 zone
Procjena potrošnje snage – povijest zapisa rada	Da – Da

* Provjerite kompatibilnost preglednika i verzije.



1. LAN
2. Povezivanje sa sustavom Aquarea putem CN-CNT

Najnaprednija regulacija grijanja za današnjicu i za budućnost.
Povezivanje sustava Aquarea s oblakom putem CZ-TAW1, otvaranje 2 različite platforme.

NOVO
2018

2 AQUAREA SERVICE CLOUD ZA INSTALATERE / ODRŽAVANJE



Pojednostavljeno stvarno daljinsko održavanje

Aquarea Service Cloud omogućuje instalaterima da se na daljinu pobrinu za sustave grijanja svojih korisnika. Štedimo vrijeme, novac i skraćujemo vrijeme odgovora čime se povećava zadovoljstvo korisnika.

Napredne funkcije za daljinsko održavanje s profesionalnim zaslonima:

- Široki pregled ukratko
- Povijest zapisa grešaka
- Svi podaci o jedinici
- Uvijek dostupna statistika
- Dostupne sve postavke

Usluga dostupna u travnju 2018.

Početa stranica.

Kratki pregled statusa svih povezanih korisnika. 2 opcije prikaza: samo prikaz karte ili prikaz popisa.

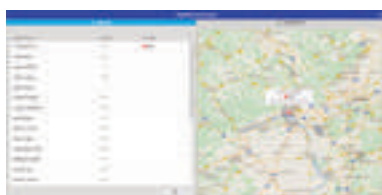

Oznaka statusa.

Trenutačni status jedinice s najviše 28 parametara.



Oznaka statistike.

Prilagodljiva statistika s najviše 73 parametara. Dostupno bilo kada s informacijama za posljednjih 7 dana.



Oznaka postavki.

Potpune postavke sustava na daljinu, uključujući postavke korisnika i instalatera.



Aktivacija usluge Aquarea Service Cloud

Zahtjevi.

Hardver i povezivanje	Registracija krajnjeg korisnika	Registracija instalatera / održavanja
Sustav Aquarea generacije H povezan s CZ-TAW1	Nabavite Panasonic ID	Nabavite ID za servisiranje
Kućni internetski priključak s bežičnim ili žičanim LAN-om	Aquarea Smart Cloud	Aquarea Service Cloud

Povezivanje jedinice s instalaterom/održavanjem.

Postupak može započeti krajnji korisnik ili instalater. Krajnji korisnik može bilo kada odabrati/promijeniti razinu nadzora koju dodjeljuje instalateru (4 razine).

Registracija instalatera: <https://aquarea-service.panasonic.com/>
Registracija krajnjeg korisnika: <https://aquarea-smart.panasonic.com/>

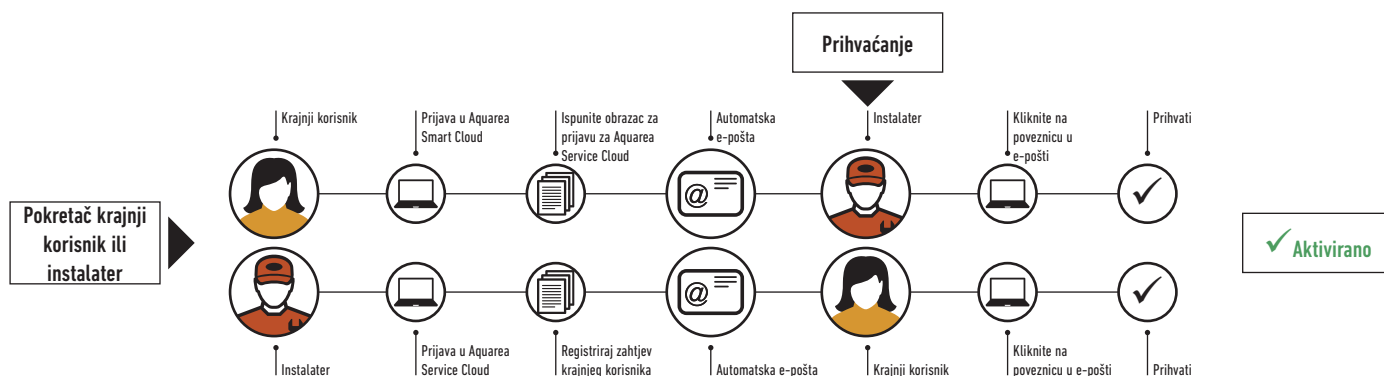

UPRAVLJANJE I POVEZIVOST



Povezivost sa sustavom u kući i integracija sa sustavom upravljanja objektom postaju sve popularniji. Te integracije pomažu u nadzoru svih kućnih uređaja s centralne platforme te u optimiziranju rada i troškova. Panasonicova sučelja rade s najpopularnijim protokolima Modbus i KNX.

Za slučajeve neintegrirane kontrole, Panasonic je razvio jednostavno povezivanje s bežičnim LAN-om, pa tako krajnji korisnik može daljinski regulirati svoju toplinsku pumpu s bilo koje lokacije.

Povezivost. Upravljanje putem BMS-a

Velika prilagodljivost za integraciju u vaše projekte s protokolima KNX/Modbus omogućuje potpuni dvosmjerni nadzor i upravljanje svim funkcijskim parametrima.

Referenca	KNX[®] PAW-AW-KNX-1i / PAW-AW-KNX-H	Modbus[®] PAW-AW-MBS-1 / PAW-AW-MBS-H
	Male dimenzije	✓
Brza ugradnja i mogućnost skrivene ugradnje	✓	✓
Nije potrebno vanjsko napajanje	✓	✓
Izravni priključak na jedinicu	✓	✓
Upravljanje i nadzor unutarnjim varijablama unutarnje jedinice sa senzora ili pristupnika te šifre pogrešaka i indikacije	✓ Potpuno međuoperabilno	
Upravljanje i nadzor s bilo kojeg BMS ili PLC Modbus Master glavnog uređaja unutarnjim varijablama unutarnje jedinice te šifre pogrešaka i indikacije	✓ Potpuno međuoperabilno	
Jedinicom Aquarea moguće je istovremeno upravljati pomoću njezinog daljinskog upravljača te putem uređaja KNX / Modbus Master	✓	✓

Ova sučelja omogućuju potpuni dvosmjerni nadzor i upravljanje svih funkcijskih parametara Aquarea upravljanja s KNX / Modbus instalacija.

Naziv modela	Sučelje
PAW-AW-KNX-H	KNX sučelje za generaciju H
PAW-AW-MBS-H	Modbus sučelje za generaciju H
PAW-AW-KNX-1i	KNX sučelje (nije kompatibilno s generacijom H)
PAW-AW-MBS-1	Modbus sučelje (nije kompatibilno s generacijom H)
PA-AW-WIFI-1TE	Internetsko upravljanje Wi-Fi vezom (nije kompatibilno s generacijom H)
CZ-TAW1	Aquarea Smart Cloud, internetsko upravljanje generacije H putem bežičnog ili žičanog LAN-a

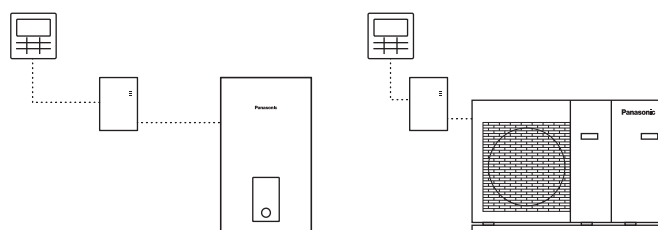

AQUAREA + FOTONAPONSKE PLOČE



Aquarea generacije H može se sinkronizirati s PV pločama pomoću jednostavne pločice CZ-NS4P PCB. Uz pretvorbu Aquareae u uređaj spreman za Smart Grid, tu je i nova prednost, novi PCB koji omogućuje regulaciju 0–10 V. Ovim se Aquarea potpuno prilagođava proizvodnji fotonaponskih ploča. Inovativni algoritam stvara ravnotežu između potrošnje toplinske pumpe i kućne udobnosti na temelju vanjske temperature i energetskih zahtjeva zgrade.

Besplatno grijanje potrošne tople vode za kućanstvo.



Usporedba sa starom kućom.

Povećanje potrošnje iz vlastite proizvodnje za: 120 %

Upravljanje sustavom Panasonic Aquarea PV moglo bi povećati potrošnju energije toplinske pumpe s fotonaponskih ploča sa 352 kWh na 775 kWh godišnje. Rezultat simulacija:

Nova zgrada u Frankfurtu (nije optimizirana).

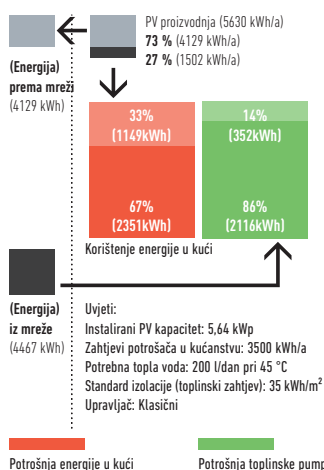

Nova zgrada u Frankfurtu (eko-optimizirana).

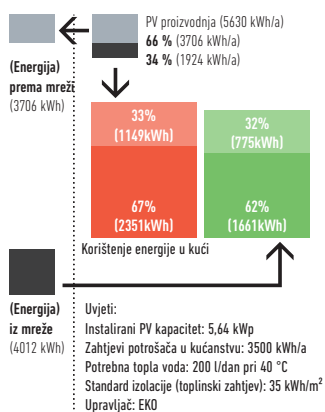

Usporedba sa starom kućom.

Povećanje potrošnje iz vlastite proizvodnje za: 71 %

Upravljanje Panasonic Aquarea PV moglo bi povećati potrošnju energije toplinske pumpe s fotonaponskih ploča sa 526 kWh na 898 kWh godišnje. Rezultat simulacija:



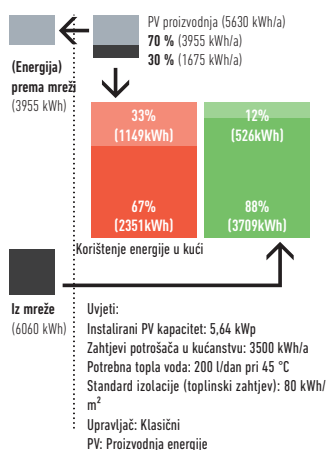



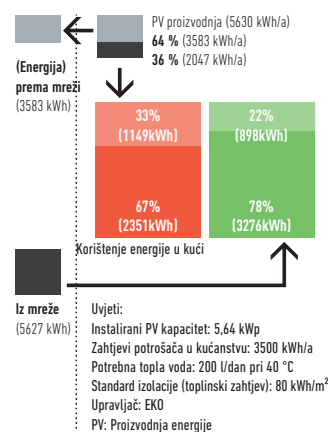











Stara zgrada u Frankfurtu (nije optimizirana).



Stara zgrada u Frankfurtu (eko-optimizirana).



LINIJA TOPLINSKIH PUMPI AQUAREA

		3 kW	5 kW	7 kW
Aquarea High Performance za dobro izolirane kuće 	All in One Jednofazno Trofazno Str. 42 – 43 	 WH-ADC0309H3E5 WH-ADC0309H3E5B WH-UD03HE5-1	 WH-ADC0309H3E5 WH-ADC0309H3E5B WH-UD05HE5-1	 WH-ADC0309H3E5 WH-ADC0309H3E5B WH-UD07HE5-1
	Bi-bloc Jednofazno Trofazno Str. 46 – 47 	 WH-SDC03H3E5-1 WH-UD03HE5-1	 WH-SDC05H3E5-1 WH-UD05HE5-1	 WH-SDC07H3E5-1 WH-UD07HE5-1
	Mono-bloc Jednofazno Str. 50 		 WH-MDC05H3E5	 WH-MDC07H3E5
Jedinica Aquarea T-CAP visokog kapaciteta za hladna područja 	All in One Jednofazno Trofazno Str. 44 – 45 			
	Bi-bloc Jednofazno Trofazno Str. 48 – 49 			
	Mono-bloc Jednofazno Trofazno Str. 51 			
Aquarea HT za adaptaciju 	Bi-bloc Jednofazno Trofazno Str. 52 			
	Mono-bloc Jednofazno Str. 53 			

9 kW



WH-ADC0309H3E5
WH-ADC0309H3E5B
WH-UD09HE5-1
WH-ADC0916H9E8
WH-UD09HE8



WH-SDC09H3E5-1
WH-UD09HE5-1
WH-SDC09H3E8
WH-UD09HE8



WH-MDC09H3E5



WH-ADC1216H6E5
WH-UX09HE5
WH-ADC0916H9E8
WH-UX09HE8
WH-ADC0916H9E8
WH-UQ09HE8



WH-SXC09H3E5
WH-UX09HE5
WH-SXC09H3E8
WH-UX09HE8
WH-SQC09H3E8
WH-UQ09HE8



WH-MXC09H3E5
WH-MXC09H3E8



WH-SHF09F3E5
WH-UH09FE5
WH-SHF09F3E8
WH-UH09FE8



WH-MHF09G3E5

12 kW



WH-ADC1216H6E5
WH-UD12HE5
WH-ADC0916H9E8
WH-UD12HE8



WH-SDC12H6E5
WH-UD12HE5
WH-SDC12H9E8
WH-UD12HE8



WH-MDC12H6E5



WH-ADC1216H6E5
WH-UX12HE5
WH-ADC0916H9E8
WH-UX12HE8
WH-ADC0916H9E8
WH-UQ12HE8



WH-SXC12H6E5
WH-UX12HE5
WH-SXC12H9E8
WH-UX12HE8
WH-SQC12H9E8
WH-UQ12HE8



WH-MXC12H6E5
WH-MXC12H9E8



WH-SHF12F6E5
WH-UH12FE5
WH-SHF12F9E8
WH-UH12FE8



WH-MHF12G6E5

16 kW



WH-ADC1216H6E5
WH-UD16HE5
WH-ADC0916H9E8
WH-UD16HE8



WH-SDC16H6E5
WH-UD16HE5
WH-SDC16H9E8
WH-UD16HE8



WH-MDC16H6E5



WH-ADC0916H9E8
WH-UX16HE8
WH-ADC0916H9E8
WH-UQ16HE8



WH-SXC16H9E8
WH-UX16HE8
WH-SQC16H9E8
WH-UQ16HE8



WH-MXC16H9E8

AQUAREA ALL IN ONE GENERACIJA H VISOKA UČINKOVITOST, SPLIT SUSTAV, JEDNOFAZAN. GRIJANJE I HLAĐENJE 1 ILI 2 ZONE



Panasonic je razvio visokoučinkovito rješenje jednostavno za ugradnju

Aquaarea All in One nova je generacija Panasonicove toplinske pumpe za grijanje, hlađenje i potrošnu toplu vodu u kućanstvu (DHW). Ova nova linija inteligentno objedinjuje najbolju tehnologiju Hydrokit sa spremnikom od nehrđajućeg čelika.

- kraće vrijeme ugradnje i minimalne greške prilikom ugradnje
- daljinski upravljač jednostavan za podešavanje
- manji prostor potreban za ugradnju
- električni priključci na prednjem dijelu
- jednostavnija ugradnja i održavanje
- Funkcije daljinskog upravljača (moguća softverska aktivacija načina hlađenja. Takvu aktivaciju može izvršiti samo servisni partner)

Tehnička obilježja

- ušteda prostora: 1 800 x 598 x 717 (V x Š x D)
- manji troškovi ugradnje
- cijevi na dnu uređaja All in One (jednostavna ugradnja)

CZ-TAW1
Povezivanje s oblakom.
Za korisničko upravljanje i
daljinsko održavanje
instalatera.

A++

E_p 55 °C
Skala od A++ do G

A

POTROŠNA TOPLA VODA.
Skala od A do G

A+++

OZNAKA SUSTAVA 35 °C
Skala od A+++ do D

		Jednofazno (napajanje unutarnje jedinice)					
Komplet		KIT-ADC03HE5	KIT-ADC05HE5	KIT-ADC07HE5	KIT-ADC09HE5	KIT-ADC12HE5*	KIT-ADC16HE5*
Kapacitet grijanja (A +7 °C, W 35 °C)	kW	3,20	5,00	7,00	9,00	12,00	16,00
COP (A +7 °C, W 35 °C)	W/W	5,00	4,63	4,46	4,13	4,74	4,28
Kapacitet grijanja (A +2 °C, W 35 °C)	kW	3,20	4,20	6,55	6,70	11,40	13,00
COP (A +2 °C, W 35 °C)	W/W	3,56	3,11	3,34	3,13	3,44	3,28
Kapacitet grijanja (A -7 °C, W 35 °C)	kW	3,20	4,20	5,15	5,90	10,00	11,40
COP (A -7 °C, W 35 °C)	W/W	2,69	2,59	2,68	2,52	2,73	2,57
Kapacitet hlađenja (A 35 °C, W 7/12 °C)	kW	3,20	4,50	6,00	7,00	10,00	12,20
EER (A 35 °C, W 7/12 °C)	W/W	3,08	2,69	2,63	2,43	2,81	2,56
Razred energetske učinkovitosti na 35 °C ¹ / 55 °C ¹ / DHW ²		A++ / A+ / A	A++ / A+ / A	A++ / A+ / A	A++ / A+ / A	A++ / A+ / A	A++ / A+ / A
Oznaka sustava 35 °C / 55 °C ³		A+++ / A++	A+++ / A++	A+++ / A++	A+++ / A++	A+++ / A++	A+++ / A++
Unutarnja jedinica 1 zone, hidrokomplet		WH-ADC0309H3E5	WH-ADC0309H3E5	WH-ADC0309H3E5	WH-ADC0309H3E5	WH-ADC1216H6E5	WH-ADC1216H6E5
Unutarnja jedinica 2 zone, ugrađeni hidrokomplet		WH-ADC0309H3E5B	WH-ADC0309H3E5B	WH-ADC0309H3E5B	WH-ADC0309H3E5B	—	—
Zvučni tlak	Grijanje / hlađenje	dB(A) 28/28		dB(A) 28/28		dB(A) 33/33	
Dimenzije	V x Š x D	mm 1800x598x717		mm 1800x598x717		mm 1800x598x717	
Neto težina	kg	124		124		124	
Priključak cijevi za vodu	U inčima	R 1 1/4		R 1 1/4		R 1 1/4	
Pumpa klase A	Broj brzina	Varijabilna brzina		Varijabilna brzina		Varijabilna brzina	
	Ulazna snaga (min. / maks.)	W 30/120		W 30/120		W 36/152	
Protok grijanja vode (ΔT=5 K 35 °C)	l/min	9,2		14,3		20,1	
Kapacitet integriranog električnog grijača	kW	3		3		6	
Preporučeni osigurač	A	15/15		30/15		30/30	
Preporučena veličina kabela, napajanje 1 i 2 mm ²		3x1,5/3x1,5		3x2,5/3x1,5		3x4,0/3x4,0	
Zapremnina vode	l	185		185		185	
Maksimalna temperatura vode	°C	65		65		65	
Materijal unutar spremnika		Nehrđajući čelik		Nehrđajući čelik		Nehrđajući čelik	
Vanjska jedinica		WH-UD03HE5-1	WH-UD05HE5-1	WH-UD07HE5-1	WH-UD09HE5-1	WH-UD12HE5	WH-UD16HE5
Zvučni tlak	Grijanje / hlađenje	dB(A) 48/47		dB(A) 49/48		dB(A) 50/48	
Zvučna snaga	Grijanje / hlađenje	dB 64/65		dB 65/66		dB 68/66	
Dimenzije	V x Š x D	mm 622x824x298		mm 622x824x298		mm 795x900x320	
Neto težina	kg	39		39		66	
Rashladno sredstvo (R410A)	kg/TCO ₂ Eq.	1,20/2,506		1,20/2,506		1,45/3,028	
Promjer cijevi	Tekućina / plin	Inči (mm) 1/4(6,35)/1/2(12,70)		Inči (mm) 1/4(6,35)/1/2(12,70)		Inči (mm) 1/4(6,35)/5/8(15,88)	
Raspon duljine cijevi	m	3-15		3-15		3-40	
Razlika u visini (unutra/vani)	m	5		5		30	
Duljina cijevi za dodatni plin	m	10		10		10	
Dodatna količina plina	g/m	20		20		30	
Radni raspon	Vanjska temperatura	°C -20~+35		°C -20~+35		°C -20~+35	
Izlaz vode	Grijanje / hlađenje	°C 25-55/5-20		°C 25-55/5-20		°C 25-55/5-20	

Dodatna oprema	
PAW-ADC-PREKIT-1	Pribor za predugradnju za cijevi
PAW-ADC-CV150	Dekoratívni magnetski bočni poklopac
CZ-NS4P	Dodatne funkcije PCB

Dodatna oprema	
CZ-TAW1	Aquaarea Smart Cloud za daljinsko upravljanje i održavanje putem bežičnog ili žičanog LAN-a
PAW-A2W-RTWIRED	Sobni termostat

Izračun vrijednosti EER i COP temelji se na EN14511. Zvučni tlak mjeren 1 m od vanjske jedinice i na visini od 1,5 m. Zvučni tlak grijanja mjeren na +7 °C (grijanje vode na 55 °C). Izvedba u skladu s EN14511. Izolacija ispitana prema EN12897. 1) Skala od A++ do G. 2) Skala od A do G. 3) Skala od A+++ do D. Oznaka sustava s upravljačem.

A++
E_p 55 °C

A++
E_p 35 °C

A
DHW

INVERTER+

PUMPA ZA VODU
A KLASSE
AUTO. BRZINA

5,00
EER

DHW

NAČIN GRIJANJA
-20 °C

FILTAR ZA VODU

ZAPORNI VENTIL

SENZOR PROTOKA

PRIKLJUČ. NA KOTAO

NAPRENO UPRAVLJANJE

INTERNET UPRAVLJANJE

POVEZIVOST
BMS

5
GODINA
garantije

INTERNETSKO UPRAVLJANJE: Opcija. NAGRADA GOOD DESIGN 2017.: Unutarnje jedinice All in One i Bi-bloc generacije H nagrađene prestižnom nagradom Good Design 2017.

AQUAREA ALL IN ONE GENERACIJA H VISOKA UČINKOVITOST, SPLIT SUSTAV, TROFAZAN. GRIJANJE I HLAĐENJE



GOOD
DESIGN
AWARD
2017



Panasonic je razvio visokoučinkovito rješenje jednostavno za ugradnju

Aquarea All in One nova je generacija Panasonicove toplinske pumpe za grijanje, hlađenje i potrošnu toplu vodu u kućanstvu (DHW). Ova nova linija inteligentno objedinjuje najbolju tehnologiju Hydrokit sa spremnikom od nehrđajućeg čelika.

Tehnička obilježja

- ušteda prostora: 1 800 x 598 x 717 (V x Š x D)
- manji troškovi ugradnje
- cijevi na dnu uređaja All in One (jednostavna ugradnja)

- kraće vrijeme ugradnje i minimalne greške prilikom ugradnje
- daljinski upravljač jednostavan za podešavanje
- manji prostor potreban za ugradnju
- električni priključci na prednjem dijelu
- jednostavnija ugradnja i održavanje
- Funkcije daljinskog upravljača (moguća softverska aktivacija načina hlađenja. Takvu aktivaciju može izvršiti samo servisni partner)



				Trofazno (napajanje unutarnje jedinice)		
Komplet				KIT-ADC9HE8	KIT-ADC12HE8	KIT-ADC16HE8
Kapacitet grijanja (A +7 °C, W 35 °C)		kW		9,00	12,00	16,00
COP (A +7 °C, W 35 °C)		W/W		4,84	4,74	4,28
Kapacitet grijanja (A +2 °C, W 35 °C)		kW		9,00	11,40	13,00
COP (A +2 °C, W 35 °C)		W/W		3,59	3,44	3,28
Kapacitet grijanja (A -7 °C, W 35 °C)		kW		9,00	10,00	11,40
COP (A -7 °C, W 35 °C)		W/W		2,85	2,73	2,57
Kapacitet hlađenja (A 35 °C, W 7/12 °C)		kW		7,00	10,00	12,20
EER (A 35 °C, W 7/12 °C)		W/W		3,17	2,85	2,56
Razred energetske učinkovitosti na 35 °C ¹ / 55 °C ¹ / DHW ²				A++ / A++ / A	A++ / A++ / A	A++ / A++ / A
Oznaka sustava 35 °C / 55 °C ³				A+++ / A++	A+++ / A++	A+++ / A++
Unutarnja jedinica				WH-ADC0916H9E8	WH-ADC0916H9E8	WH-ADC0916H9E8
Zvučni tlak	Grijanje / hlađenje	dB(A)		33 / 33	33 / 33	33 / 33
Dimenzije	V x Š x D	mm		1800x598x717	1800x598x717	1800x598x717
Neto težina		kg		126	126	126
Priključak cijevi za vodu		U inčima		R 1 ¼	R 1 ¼	R 1 ¼
Pumpa klase A	Broj brzina			Varijabilna brzina	Varijabilna brzina	Varijabilna brzina
	Ulazna snaga (min. / maks.)	W		36 / 152	36 / 152	36 / 152
Protok grijanja vode (ΔT=5 K 35 °C)		l/min		25,8	34,4	45,9
Kapacitet integriranog električnog grijača		kW		9	9	9
Preporučeni osigurač		A		16 / 16	16 / 16	16 / 16
Preporučena veličina kabela, napajanje 1 i 2		mm ²		5x1,5/5x1,5	5x1,5/5x1,5	5x1,5/5x1,5
Zapremnina vode		l		185	185	185
Maksimalna temperatura vode		°C		65	65	65
Materijal unutar spremnika				Nehrdajući čelik	Nehrdajući čelik	Nehrdajući čelik
Vanjska jedinica				WH-UD09HE8	WH-UD12HE8	WH-UD16HE8
Zvučni tlak	Grijanje / hlađenje	dB(A)		51 / 49	52 / 50	55 / 54
Zvučna snaga	Grijanje / hlađenje	dB		68 / 67	69 / 68	72 / 72
Dimenzije	V x Š x D	mm		1340x900x320	1340x900x320	1340x900x320
Neto težina		kg		107	107	107
Rashladno sredstvo (R410A)		kg/TCO ₂ Eq.		2,55 / 5,324	2,55 / 5,324	2,55 / 5,324
Promjer cijevi	Tekućina / plin	Inči (mm)		3/8 (9,52) / 5/8 (15,88)	3/8 (9,52) / 5/8 (15,88)	3/8 (9,52) / 5/8 (15,88)
Raspon duljine cijevi		m		3~30	3~30	3~30
Razlika u visini (unutra/vani)		m		30	30	30
Duljina cijevi za dodatni plin		m		10	10	10
Dodatna količina plina		g/m		50	50	50
Radni raspon	Vanjska temperatura	°C		-20 ~ +35	-20 ~ +35	-20 ~ +35
Izlaz vode	Grijanje / hlađenje	°C		25 ~ 55 / 5 ~ 20	25 ~ 55 / 5 ~ 20	25 ~ 55 / 5 ~ 20
Dodatna oprema				Dodatna oprema		
PAW-ADC-PREKIT-1	Pribor za predugradnju za cijevi			CZ-TAW1	Aquarea Smart Cloud za daljinsko upravljanje i održavanje putem bežičnog ili žičanog LAN-a	
PAW-ADC-CV150	Dekorativni magnetski bočni poklopac			PAW-A2W-RTWIRED	Sobni termostat	
CZ-NS4P	Dodatne funkcije PCB					

Izračun vrijednosti EER i COP temelji se na EN14511. Zvučni tlak mjeren 1 m od vanjske jedinice i na visini od 1,5 m. Zvučni tlak grijanja mjeren na +7 °C (grijanje vode na 55 °C). Izvedba u skladu s EN14511. Izolacija ispitana prema EN12897. 1) Skala od A++ do G. 2) Skala od A do G. 3) Skala od A+++ do D. Oznaka sustava s upravljačem.



INTERNETSKO UPRAVLJANJE: Opcija. NAGRADA GOOD DESIGN 2017.: Unutarnje jedinice All in One i Bi-bloc generacije H nagradene prestižnom nagradom Good Design 2017.

AQUAREA ALL IN ONE GENERACIJE H T-CAP, SPLIT SUSTAV, JEDNOFAZAN/TROFAZAN. GRIJANJE I HLAĐENJE



GOOD DESIGN AWARD 2017



Prednosti T-CAP jedinice All in One!

Aquarea T-CAP radi i uz ekstremno niske vanjske temperature, pa i do -28 °C i jamči učinkovitost i bez dodatnog sustava grijanja sve do -20 °C. Spremna za rad u ekstremnim vanjskim uvjetima, generacija H T-CAP može proizvoditi vodu do 60 °C, a njezine mogućnosti proširene su i na primjene u postojećim instalacijama.

- manji troškovi ugradnje
- kraće vrijeme ugradnje i minimalne greške prilikom ugradnje
- daljinski upravljač jednostavan za podešavanje
- električni priključci na prednjem dijelu
- jednostavnija ugradnja i održavanje
- Funkcije daljinskog upravljača (moguća softverska aktivacija načina hlađenja. Takvu aktivaciju može izvršiti samo servisni partner)

Tehnička obilježja

- radi na temperaturama i do -28 °C
- konstantan kapacitet do -20 °C

CZ-TAW1
Povezivanje s oblakom.
Za korisničko upravljanje i daljinsko održavanje instalatera.

A++ / **A++** / **A**
E_{rp} 55 °C
Skala od A++ do G

A
POTROŠNA TOPLA VODA.
Skala od A do G

A+++ / **A+++** / **A**
GIZNAKA SUSTAVA 35 °C
Skala od A+++ do D

Komplet	Jednofazno (napajanje unutarnje jedinice)			Trofazno (napajanje unutarnje jedinice)		
	KIT-AXC9HE5	KIT-AXC12HE5	KIT-AXC9HE8	KIT-AXC12HE8	KIT-AXC16HE8	
Kapacitet grijanja (A +7 °C, W 35 °C)	kW	9,00	12,00	9,00	12,00	16,00
COP (A +7 °C, W 35 °C)	W/W	4,84	4,74	4,84	4,74	4,28
Kapacitet grijanja (A +2 °C, W 35 °C)	kW	9,00	12,00	9,00	12,00	16,00
COP (A +2 °C, W 35 °C)	W/W	3,59	3,44	3,59	3,44	3,10
Kapacitet grijanja (A -7 °C, W 35 °C)	kW	9,00	12,00	9,00	12,00	16,00
COP (A -7 °C, W 35 °C)	W/W	2,85	2,72	2,85	2,72	2,49
Kapacitet hlađenja (A 35 °C, W 7/12 °C)	kW	7,00	10,00	7,00	10,00	12,20
EER (A 35 °C, W 7/12 °C)	W/W	3,17	2,81	3,17	2,81	2,57
Razred energetske učinkovitosti na 35 °C ¹ / 55 °C ¹ / DHW ²		A++ / A++ / A	A++ / A++ / A	A++ / A++ / A	A++ / A++ / A	A++ / A++ / A
Oznaka sustava 35 °C / 55 °C ³		A+++ / A++	A+++ / A++	A+++ / A++	A+++ / A++	A+++ / A++
Unutarnja jedinica		WH-ADC1216H6E5	WH-ADC1216H6E5	WH-ADC0916H9E8	WH-ADC0916H9E8	WH-ADC0916H9E8
Zvučni tlak	Grijanje / hlađenje	33 / 33		33 / 33		33 / 33
Dimenzije	V x Š x D	1800 x 598 x 717		1800 x 598 x 717		1800 x 598 x 717
Neto težina		124		126		126
Priključak cijevi za vodu	U inčima	R 1 1/4		R 1 1/4		R 1 1/4
Pumpa klase A	Broj brzina	Varijabilna brzina		Varijabilna brzina		Varijabilna brzina
	Ulazna snaga (min. / maks.)	36 / 152		36 / 152		36 / 152
Protok grijanja vode (ΔT=5 K 35 °C)	l/min	25,8		25,8		45,9
Kapacitet integriranog električnog grijača	kW	6		9		9
Preporučeni osigurač	A	30 / 30		16 / 16		16 / 16
Preporučena veličina kabela, napajanje 1 i 2	mm ²	3 x 4,0 / 3 x 4,0		5 x 1,5 / 5 x 1,5		5 x 1,5 / 5 x 1,5
Zapremnina vode	l	185		185		185
Maksimalna temperatura vode	°C	65		65		65
Materijal unutar spremnika		Nehrdajući čelik		Nehrdajući čelik		Nehrdajući čelik
Vanjska jedinica		WH-UX09HE5	WH-UX12HE5	WH-UX09HE8	WH-UX12HE8	WH-UX16HE8
Zvučni tlak	Grijanje / hlađenje	51 / 49		52 / 50		55 / 54
Zvučna snaga	Grijanje / hlađenje	68 / 67		68 / 67		72 / 71
Dimenzije	V x Š x D	1340 x 900 x 320		1340 x 900 x 320		1340 x 900 x 320
Neto težina		101		108		118
Rashladno sredstvo (R410A)	kg/TCO ₂ Eq.	2,85 / 5,951		2,85 / 5,951		2,90 / 6,055
Promjer cijevi	Tekućina / plin	3/8 (9,52) / 5/8 (15,88)		3/8 (9,52) / 5/8 (15,88)		3/8 (9,52) / 5/8 (15,88)
Raspon duljine cijevi	m	3 ~ 30		3 ~ 30		3 ~ 30
Razlika u visini (unutra/vani)	m	20		20		20
Duljina cijevi za dodatni plin	m	10		10		10
Dodatna količina plina	g/m	50		50		50
Radni raspon	Vanjska temperatura	-28 ~ +35		-28 ~ +35		-28 ~ +35
Izlaz vode	Grijanje / hlađenje	25 ~ 60 / 5 ~ 20		25 ~ 60 / 5 ~ 20		25 ~ 60 / 5 ~ 20

Dodatna oprema

PAW-ADC-PREKIT-1	Pribor za predugradnju za cijevi
PAW-ADC-CV150	Dekorativni magnetski bočni poklopac
CZ-NS4P	Dodatne funkcije PCB

Dodatna oprema

CZ-TAW1	Aquarea Smart Cloud za daljinsko upravljanje i održavanje putem bežičnog ili žičanog LAN-a
PAW-A2W-RTWIRED	Sobni termostat

Izračun vrijednosti EER i COP temelji se na EN14511. Zvučni tlak mjeren 1 m od vanjske jedinice i na visini od 1,5 m. Zvučni tlak grijanja mjeren na +7 °C (grijanje vode na 55 °C). Izvedba u skladu s EN14511. Izolacija ispitana prema EN12897. 1) Skala od A++ do G. 2) Skala od A do G. 3) Skala od A+++ do D. Oznaka sustava s upravljačem.

A++

A++

A

DHW

INVERTER+

PUMPA ZA VODU A KLASSE

-20°C STALNO GRIJANJE

VODA NA 60°C

VODA NA 60°C

-28°C

NAČIN GRIJANJA

FILTAR ZA VODU

ZAPORNI VENTIL

SENZOR PROTOKA

PRIKLJUČ. NA KOTAO

NAPREDO UPRAVLJANJE

INTERNET UPRAVLJANJE

POVEZIVOST

5 GODINA

INTERNETSKO UPRAVLJANJE: Opcija. NAGRADA GOOD DESIGN 2017.: Unutarnje jedinice All in One i Bi-bloc generacije H nagrađene prestižnom nagradom Good Design 2017.

AQUAREA ALL IN ONE GENERACIJE H T-CAP, SPLIT SUSTAV, TROFAZAN. SUPER TIHA VANJSKA JEDINICA. GRIJANJE I HLAĐENJE



GOOD DESIGN AWARD 2017



NOVO
18

Prednosti T-CAP jedinice All in One!

Aquarea T-CAP radi i uz ekstremno niske vanjske temperature, pa i do -28 °C i jamči učinkovitost i bez dodatnog sustava grijanja sve do -20 °C. Sprema za rad u ekstremnim vanjskim uvjetima, generacija H T-CAP može proizvoditi vodu do 60 °C, a njezine mogućnosti proširene su i na primjene u postojećim instalacijama.

- manji troškovi ugradnje
- kraće vrijeme ugradnje i minimalne greške prilikom ugradnje
- daljinski upravljač jednostavan za podešavanje
- električni priključci na prednjem dijelu
- jednostavnija ugradnja i održavanje
- Funkcije daljinskog upravljača (moguća softverska aktivacija načina hlađenja. Takvu aktivaciju može izvršiti samo servisni partner)

Tehnička obilježja

- radi na temperaturama i do -28 °C
- konstantan kapacitet do -20 °C



		Trofazno (napajanje unutarnje jedinice)		
Komplet		KIT-AQC9HE8	KIT-AQC12HE8	KIT-AQC16HE8
Kapacitet grijanja (A +7 °C, W 35 °C)	kW	9,00	12,00	16,00
COP (A +7 °C, W 35 °C)	W/W	4,84	4,74	4,28
Kapacitet grijanja (A +2 °C, W 35 °C)	kW	9,00	12,00	16,00
COP (A +2 °C, W 35 °C)	W/W	3,59	3,44	3,10
Kapacitet grijanja (A -7 °C, W 35 °C)	kW	9,00	12,00	16,00
COP (A -7 °C, W 35 °C)	W/W	2,85	2,72	2,49
Kapacitet hlađenja (A 35 °C, W 7/12 °C)	kW	7,00	10,00	12,20
EER (A 35 °C, W 7/12 °C)	W/W	3,17	2,81	2,57
Razred energetske učinkovitosti na 35 °C ¹ / 55 °C ¹ / DHW ²		A++ / A++ / A	A++ / A++ / A	A++ / A++ / A
Oznaka sustava 35 °C / 55 °C ³		A+++ / A++	A+++ / A++	A+++ / A++
Unutarnja jedinica		WH-ADC0916H9E8	WH-ADC0916H9E8	WH-ADC0916H9E8
Zvučni tlak	Grijanje / hlađenje	dB(A)	33 / 33	33 / 33
Dimenzije	V x Š x D	mm	1800 x 598 x 717	1800 x 598 x 717
Neto težina		kg	126	126
Priključak cijevi za vodu		U inčima	R 1 ¼	R 1 ¼
Pumpa klase A	Broj brzina		Varijabilna brzina	Varijabilna brzina
	Ulazna snaga (min. / maks.)	W	36 / 152	36 / 152
Protok grijanja vode (ΔT=5 K 35 °C)		l/min	25,8	34,4
Kapacitet integriranog električnog grijača		kW	9	9
Preporučeni osigurač		A	16 / 16	16 / 16
Preporučena veličina kabela, napajanje 1 i 2		mm ²	5 x 1,5 / 5 x 1,5	5 x 1,5 / 5 x 1,5
Zapremnina vode		l	185	185
Maksimalna temperatura vode		°C	65	65
Materijal unutar spremnika			Nehrđajući čelik	Nehrđajući čelik
Vanjska jedinica		WH-UQ09HE8	WH-UQ12HE8	WH-UQ16HE8
Zvučni tlak	Grijanje / hlađenje	dB(A)	47 / 48	48 / 49
Zvučna snaga	Grijanje / hlađenje	dB	61 / 63	62 / 64
Dimenzije	V x Š x D	mm	1410 x 1283 x 320	1410 x 1283 x 320
Neto težina		kg	151	161
Rashladno sredstvo (R410A)		kg/TCO ₂ Eq.	2,85 / 5,951	2,99 / 6,243
Promjer cijevi	Tekućina / plin	Inči (mm)	3/8 (9,52) / 5/8 (15,88)	3/8 (9,52) / 5/8 (15,88)
Raspon duljine cijevi		m	3 ~ 30	3 ~ 30
Razlika u visini (unutra/vani)		m	20	20
Duljina cijevi za dodatni plin		m	10	10
Dodatna količina plina		g/m	50	50
Radni raspon	Vanjska temperatura	°C	-28 ~ +35	-28 ~ +35
Izlaz vode	Grijanje / hlađenje	°C	20 - 60 / 5 - 20	20 - 60 / 5 - 20
Dodatna oprema		Dodatna oprema		
PAW-ADC-PREKIT-1	Pribor za predugradnju za cijevi	CZ-TAW1	Aquarea Smart Cloud za daljinsko upravljanje i održavanje putem bežičnog ili žičanog LAN-a	
PAW-ADC-CV150	Dekorativni magnetski bočni poklopac	PAW-A2W-RTWIRED	Sobni termostat	
CZ-NS4P	Dodatne funkcije PCB			

Izračun vrijednosti EER i COP temelji se na EN14511. Zvučni tlak mjeren 1 m od vanjske jedinice i na visini od 1,5 m. Zvučni tlak grijanja mjeren na +7 °C (grijanje vode na 55 °C). Izvedba u skladu s EN14511. Izolacija ispitana prema EN12897. 1) Skala od A++ do G. 2) Skala od A do G. 3) Skala od A+++ do D. Oznaka sustava s upravljačem.



INTERNETSKO UPRAVLJANJE: Opcija. NAGRADA GOOD DESIGN 2017.: Unutarnje jedinice All in One i Bi-bloc generacije H nagradene prestižnom nagradom Good Design 2017.

AQUAREA GENERACIJA H, VISOKA UČINKOVITOST SPLIT SUSTAV, JEDNOFAZAN. GRIJANJE I HLAĐENJE – SDC



Nova generacija H posebno je dizajnirana za niskoenergetske domove i za postizanje impresivnog COP-a od 5 (pri 3,2 kW).

Zahvaljujući visokom stupnju tehnologije sustava i naprednom upravljanju, može održavati visoki kapacitet i učinkovitost čak i pri -7 °C i -15 °C. Softver uređaja Aquarea optimiziran je za zahtjeve niskoenergetskih kuća kako bi se maksimalno povećala energetska učinkovitost. Neovisno o vremenskim prilikama, Aquarea radi čak i na -20 °C. Kompaktan dizajn vanjske jedinice instalaciju čini vrlo jednostavnom.

Tehnička obilježja

· superučinkovita: COP od 5 pri 3,2 kW!

- vrlo visoke uštede energije A+++ (*)
- jednostavna ugradnja i održavanje
- Poseban softver za niskoenergetske kuće uz minimalnu izlaznu temperaturu: 20 °C
- radi na temperaturama i do -20 °C
- automatski ventil za ispuštanje zraka
- prikaz frekvencije kompresora

CZ-TAW1

Povezivanje s oblakom. Za korisničko upravljanje i daljinsko održavanje instalatera.

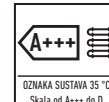
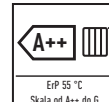
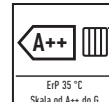

		Jednofazno grijanje i hlađenje					
Komplet		KIT-WC03H3E5	KIT-WC05H3E5	KIT-WC07H3E5	KIT-WC09H3E5	KIT-WC012H6E5	KIT-WC016H6E5
Kapacitet grijanja (A +7 °C, W 35 °C)	kW	3,20	5,00	7,00	9,00	12,00	16,00
COP (A +7 °C, W 35 °C)	W/W	5,00	4,63	4,46	4,13	4,74	4,28
Kapacitet grijanja (A +2 °C, W 35 °C)	kW	3,20	4,20	6,55	6,70	11,40	13,00
COP (A +2 °C, W 35 °C)	W/W	3,56	3,11	3,34	3,13	3,44	3,28
Kapacitet grijanja (A -7 °C, W 35 °C)	kW	3,20	4,20	5,15	5,90	10,00	11,40
COP (A -7 °C, W 35 °C)	W/W	2,69	2,59	2,68	2,52	2,73	2,57
Kapacitet hlađenja (A 35 °C, W 7/12 °C)	kW	3,20	4,50	6,00	7,00	10,00	12,20
EER (A 35 °C, W 7/12 °C)	W/W	3,08	2,69	2,63	2,43	2,81	2,56
Razred energetske učinkovitosti na 35 °C ¹ / 55 °C ¹		A++ / A++	A++ / A++	A++ / A++	A++ / A++	A++ / A++	A++ / A++
Oznaka sustava 35 °C / 55 °C ²		A+++ / A++	A+++ / A++	A+++ / A++	A+++ / A++	A+++ / A++	A+++ / A++
Unutarnja jedinica		WH-SDC03H3E5-1	WH-SDC05H3E5-1	WH-SDC07H3E5-1	WH-SDC09H3E5-1	WH-SDC12H6E5	WH-SDC16H6E5
Zvučni tlak	Grijanje / hlađenje	dB(A)		28/28	28/28	30/30	33/33
Dimenzije	V x Š x D	mm		892x500x340	892x500x340	892x500x340	892x500x340
Neto težina		kg		44	44	44	45
Priključak cijevi za vodu		U inčima		R 1 ¼	R 1 ¼	R 1 ¼	R 1 ¼
Pumpa klase A	Broj brzina	Varijabilna brzina		Varijabilna brzina	Varijabilna brzina	Varijabilna brzina	Varijabilna brzina
	Ulazna snaga (min. / maks.)	W		30/100	33/106	34/114	40/120
Protok grijanja vode (ΔT=5 K 35 °C)		l/min		9,2	14,3	20,1	25,8
Kapacitet integriranog električnog grijača		kW		3	3	3	6
Preporučeni osigurač		A		15/30	15/30	15/30	30/30
Preporučena veličina kabela, napajanje 1 i 2 mm ²		3x1,5/3x1,5		3x1,5/3x1,5	3x1,5/3x1,5	3x1,5/3x1,5	3x4,0 ili 6,0 / 3x4,0 ili 6,0 / 3x4,0
Vanjska jedinica		WH-UD03HE5-1	WH-UD05HE5-1	WH-UD07HE5-1	WH-UD09HE5-1	WH-UD12HE5	WH-UD16HE5
Zvučni tlak	Grijanje / hlađenje	dB(A)		48/47	49/48	50/48	51/50
Zvučna snaga	Grijanje / hlađenje	dB		64/65	65/66	68/66	69/68
Dimenzije	V x Š x D	mm		622x824x298	622x824x298	795x900x320	795x900x320
Neto težina		kg		39	39	66	101
Rashladno sredstvo (R410A)		kg/TCO ₂ Eq.		1,20/2,506	1,20/2,506	1,45/3,028	1,45/3,028
Promjer cijevi	Tekućina / plin	Inči (mm)		1/4(6,35) / 1/2(12,70)	1/4(6,35) / 1/2(12,70)	1/4(6,35) / 5/8(15,88)	1/4(6,35) / 5/8(15,88)
Raspon duljine cijevi		m		3-15	3-15	3-40	3-50
Razlika u visini (unutra/vani)		m		5	5	30	30
Duljina cijevi za dodatni plin		m		10	10	10	10
Dodatna količina plina		g/m		20	20	30	50
Radni raspon	Vanjska temperatura	°C		-20 ~ +35	-20 ~ +35	-20 ~ +35	-20 ~ +35
Izlaz vode	Grijanje / hlađenje	°C		25 ~ 55 / 5 ~ 20	25 ~ 55 / 5 ~ 20	25 ~ 55 / 5 ~ 20	25 ~ 55 / 5 ~ 20

Dodatna oprema

PAW-TD20C1E5	Spremnik od 200 l – nehrđajući čelik
PAW-TD30C1E5	Spremnik od 300 l – nehrđajući čelik
PAW-TG20C1E3STD-1	Spremnik od 200 l – emajlirani
PAW-TG30C1E3STD-1	Spremnik od 300 l – emajlirani
PAW-3WYVLV-SI	Vanjski trosmjerni ventil
CZ-NV1	Komplet trosmjernih ventila u jedinici hidrokompleta

Dodatna oprema

CZ-NS4P	Dodatne funkcije PCB
PAW-BTANK50L	Međuspremnik od 50 l
CZ-TAW1	Aquarea Smart Cloud za daljinsko upravljanje i održavanje putem bežičnog ili žičanog LAN-a
PAW-A2W-RTWIRED	Sobni termostat

Izračun vrijednosti EER i COP temelji se na EN14511. Zvučni tlak mjeran 1 m od vanjske jedinice i na visini od 1,5 m. Zvučni tlak grijanja mjeran na +7 °C (grijanje vode na 55 °C). Izvedba u skladu s EN14511. 1) Skala od A++ do G. 2) Skala od A+++ do D. Oznaka sustava s upravljačem.



INTERNETSKO UPRAVLJANJE: Opcija. NAGRADA GOOD DESIGN 2017: Unutarnje jedinice All in One i Bi-bloc generacije H nagrađene prestižnom nagradom Good Design 2017.

AQUAREA GENERACIJA H, VISOKA UČINKOVITOST SPLIT SUSTAV, TROFAZAN. GRIJANJE I HLAĐENJE – SDC



GOOD
DESIGN
AWARD
2017



Nova generacija H posebno je dizajnirana za niskoenergetske domove i za postizanje impresivnog COP-a od 5 (pri 3,2 kW).

Zahvaljujući visokom stupnju tehnologije sustava i naprednom upravljanju, može održavati visoki kapacitet i učinkovitost čak i pri -7 °C i -15 °C. Softver uređaja Aquarea optimiziran je za zahtjeve niskoenergetskih kuća kako bi se maksimalno povećala energetska učinkovitost. Neovisno o vremenskim prilikama, Aquarea radi čak i na -20 °C. Kompaktan dizajn vanjske jedinice instalaciju čini vrlo jednostavnom.

Tehnička obilježja

· superučinkovita: COP od 5 pri 3,2 kW!

- vrlo visoke uštede energije A+++ (*)
- jednostavna ugradnja i održavanje
- Poseban softver za niskoenergetske kuće uz minimalnu izlaznu temperaturu: 20 °C
- radi na temperaturama i do -20 °C
- automatski ventil za ispuštanje zraka
- prikaz frekvencije kompresora

CZ-TAW1

Povezivanje s oblakom.
Za korisničko upravljanje i
daljinsko održavanje
instalatera.

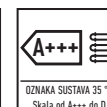
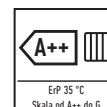

Komplet	Trofazno (napajanje unutarnje jedinice)				
	KIT-WC09H3E8	KIT-WC12H9E8	KIT-WC16H9E8		
Kapacitet grijanja (A +7 °C, W 35 °C)	kW	9,00	12,00	16,00	
COP (A +7 °C, W 35 °C)	W/W	4,84	4,74	4,28	
Kapacitet grijanja (A +2 °C, W 35 °C)	kW	9,00	11,40	13,00	
COP (A +2 °C, W 35 °C)	W/W	3,59	3,44	3,28	
Kapacitet grijanja (A -7 °C, W 35 °C)	kW	9,00	10,00	11,40	
COP (A -7 °C, W 35 °C)	W/W	2,85	2,73	2,57	
Kapacitet hlađenja (A 35 °C, W 7/12 °C)	kW	7,00	10,00	12,20	
EER (A 35 °C, W 7/12 °C)	W/W	3,17	2,81	2,56	
Razred energetske učinkovitosti na 35 °C ¹ / 55 °C ¹		A++ / A++	A++ / A++	A++ / A++	
Oznaka sustava 35 °C / 55 °C ²		A+++ / A++	A+++ / A++	A+++ / A++	
Unutarnja jedinica	WH-SDC09H3E8	WH-SDC12H9E8	WH-SDC16H9E8		
Zvučni tlak	Grijanje / hlađenje	dB(A)	33 / 33	33 / 33	33 / 33
Dimenzije	V x Š x D	mm	892 x 500 x 340	892 x 500 x 340	892 x 500 x 340
Neto težina		kg	44	45	45
Priključak cijevi za vodu		U inčima	R 1 1/4	R 1 1/4	R 1 1/4
Pumpa klase A	Broj brzina		Varijabilna brzina	Varijabilna brzina	Varijabilna brzina
	Ulazna snaga (min. / maks.)	W	32 / 102	34 / 110	30 / 105
Protok grijanja vode (ΔT=5 K 35 °C)		l/min	25,8	34,4	45,9
Kapacitet integriranog električnog grijača		kW	3	9	9
Preporučeni osigurač		A	15 / 30	15 / 30	15 / 30
Preporučena veličina kabela, napajanje 1 i 2		mm ²	3 x 1,5 / 3 x 1,5	3 x 1,5 / 3 x 1,5	3 x 1,5 / 3 x 1,5
Vanjska jedinica	WH-UD09HE8	WH-UD12HE8	WH-UD16HE8		
Zvučni tlak	Grijanje / hlađenje	dB(A)	51 / 49	52 / 50	55 / 54
Zvučna snaga	Grijanje / hlađenje	dB	68 / 67	69 / 68	72 / 72
Dimenzije	V x Š x D	mm	1340 x 900 x 320	1340 x 900 x 320	1340 x 900 x 320
Neto težina		kg	107	107	107
Rashladno sredstvo (R410A)		kg/TCO ₂ Eq.	2,55 / 5,324	2,55 / 5,324	2,55 / 5,324
Promjer cijevi	Tekućina / plin	Inči (mm)	3/8 (9,52) / 5/8 (15,88)	3/8 (9,52) / 5/8 (15,88)	3/8 (9,52) / 5/8 (15,88)
Raspon duljine cijevi		m	3 ~ 30	3 ~ 30	3 ~ 30
Razlika u visini (unutra/vani)		m	30	30	30
Duljina cijevi za dodatni plin		m	10	10	10
Dodatna količina plina		g/m	50	50	50
Radni raspon	Vanjska temperatura	°C	-20 ~ +35	-20 ~ +35	-20 ~ +35
Izlaz vode	Grijanje / hlađenje	°C	25 ~ 55 / 5 ~ 20	25 ~ 55 / 5 ~ 20	25 ~ 55 / 5 ~ 20

Dodatna oprema

PAW-TD20C1E5	Spremnik od 200 l – nehrđajući čelik
PAW-TD30C1E5	Spremnik od 300 l – nehrđajući čelik
PAW-TG20C1E3STD-1	Spremnik od 200 l – emajlirani
PAW-TG30C1E3STD-1	Spremnik od 300 l – emajlirani
PAW-3GYVLLV-SI	Vanjski trosmjerni ventil
CZ-NV1	Komplet trosmjernih ventila u jedinici hidrokompleta

Dodatna oprema

CZ-NS4P	Dodatne funkcije PCB
PAW-BTANK50L	Meduspremnik od 50 l
CZ-TAW1	Aquarea Smart Cloud za daljinsko upravljanje i održavanje putem bežičnog ili žičanog LAN-a
PAW-A2W-RTWIRED	Sobni termostat

Izračun vrijednosti EER i COP temelji se na EN14511. Zvučni tlak mjeren 1 m od vanjske jedinice i na visini od 1,5 m. Zvučni tlak grijanja mjeren na +7 °C (grijanje vode na 55 °C). Izvedba u skladu s EN14511. 1) Skala od A++ do G. 2) Skala od A+++ do D. Oznaka sustava s upravljačem.



INTERNETSKO UPRAVLJANJE: Opcija. NAGRADA GOOD DESIGN 2017.: Unutarnje jedinice All in One i Bi-bloc generacije H nagradene prestižnom nagradom Good Design 2017.

AQUAREA GENERACIJE H T-CAP, SPLIT SUSTAV, JEDNOFAZAN/TROFAZAN. GRIJANJE I HLAĐENJE – SXC



GOOD
DESIGN
AWARD
2017



Najbolja u ekstremnim vanjskim uvjetima. Konstantan kapacitet pri -20 °C.

Aquarea T-CAP radi i uz ekstremne vanjske temperature, pa i do -28 °C i jamči učinkovitost i bez dodatnog sustava grijanja sve do 20 °C. Sprema za rad u ekstremnim vanjskim uvjetima, generacija H T-CAP može proizvoditi vodu do 60 °C, a njezine mogućnosti proširene su i na primjene u postojećim instalacijama. Generacija H osigurava najbržu instalaciju i najlakše održavanje.

- jednostavna ugradnja i održavanje
- konstantan kapacitet do -20 °C
- temperatura vode do 60 °C
- Poseban softver za niskoenergetske kuće uz minimalnu izlaznu temperaturu: 20 °C
- radi na temperaturama i do -28 °C
- automatski ventil za ispuštanje zraka
- prikaz frekvencije kompresora

Tehnička obilježja

- vrlo visoke uštede energije A++



Komplet	Jednofazno (napajanje unutarnje jedinice)			Trofazno (napajanje unutarnje jedinice)			
	KIT-WXC09H3E5	KIT-WXC12H6E5	KIT-WXC09H3E8	KIT-WXC12H9E8	KIT-WXC16H9E8		
Kapacitet grijanja (A +7 °C, W 35 °C)	kW	9,00	12,00	9,00	12,00	16,00	
COP (A +7 °C, W 35 °C)	W/W	4,84	4,74	4,84	4,74	4,28	
Kapacitet grijanja (A +2 °C, W 35 °C)	kW	9,00	12,00	9,00	12,00	16,00	
COP (A +2 °C, W 35 °C)	W/W	3,59	3,44	3,59	3,44	3,10	
Kapacitet grijanja (A -7 °C, W 35 °C)	kW	9,00	12,00	9,00	12,00	16,00	
COP (A -7 °C, W 35 °C)	W/W	2,85	2,72	2,85	2,72	2,49	
Kapacitet hlađenja (A 35 °C, W 7 °C)	kW	7,00	10,00	7,00	10,00	12,20	
EER (A 35 °C, W 7 °C)	W/W	3,17	2,81	3,17	2,81	2,57	
Razred energetske učinkovitosti na 35 °C ¹ / 55 °C ¹		A++ / A++	A++ / A++	A++ / A++	A++ / A++	A++ / A++	
Oznaka sustava 35 °C / 55 °C ²		A+++ / A++	A++ / A++	A+++ / A++	A++ / A++	A+++ / A++	
Unutarnja jedinica		WH-SXC09H3E5	WH-SXC12H6E5	WH-SXC09H3E8	WH-SXC12H9E8	WH-SXC16H9E8	
Zvučni tlak	Grijanje / hlađenje	dB(A)	33/33	33/33	33/33	33/33	
Dimenzije	V x Š x D	mm	892 x 500 x 340	892 x 500 x 340	892 x 500 x 340	892 x 500 x 340	
Neto težina		kg	43	43	43	45	
Priključak cijevi za vodu		U inčima	R 1 1/4	R 1 1/4	R 1 1/4	R 1 1/4	
Pumpa klase A	Broj brzina		Varijabilna brzina	Varijabilna brzina	Varijabilna brzina	Varijabilna brzina	
	Ulazna snaga (min. / maks.)	W	32 / 102	34 / 110	32 / 102	34 / 110	30 / 105
Protok grijanja vode (ΔT=5 K 35 °C)		l/min	25,8	34,4	25,8	34,4	45,9
Kapacitet integriranog električnog grijača		kW	3	6	3	9	9
Preporučeni osigurač		A	30 / 30	30 / 30	16 / 16	16 / 16	16 / 16
Preporučena veličina kabela, napajanje 1 i 2 mm ²			3 x 4,0 ili 6,0 / 3 x 4,0	3 x 4,0 ili 6,0 / 3 x 4,0	5 x 1,5 / 3 x 1,5	5 x 1,5 / 5 x 1,5	5 x 1,5 / 5 x 1,5
Vanjska jedinica		WH-UX09HE5	WH-UX12HE5	WH-UX09HE8	WH-UX12HE8	WH-UX16HE8	
Zvučni tlak	Grijanje / hlađenje	dB(A)	51 / 49	52 / 50	51 / 49	52 / 50	55 / 54
Zvučna snaga	Grijanje / hlađenje	dB	68 / 67	69 / 68	68 / 67	69 / 68	72 / 71
Dimenzije	V x Š x D	mm	1340 x 900 x 320	1340 x 900 x 320	1340 x 900 x 320	1340 x 900 x 320	
Neto težina		kg	101	101	108	118	
Rashladno sredstvo (R410A)		kg/TCO ₂ Eq.	2,85 / 5,951	2,85 / 5,951	2,85 / 5,951	2,85 / 5,951	2,90 / 6,055
Promjer cijevi	Tekućina / plin	Inči (mm)	3/8 (9,52) / 5/8 (15,88)	3/8 (9,52) / 5/8 (15,88)	3/8 (9,52) / 5/8 (15,88)	3/8 (9,52) / 5/8 (15,88)	3/8 (9,52) / 5/8 (15,88)
Raspon duljine cijevi		m	3-30	3-30	3-30	3-30	3-30
Razlika u visini (unutra/vani)		m	30	30	30	30	30
Duljina cijevi za dodatni plin		m	10	10	10	10	10
Dodatna količina plina		g/m	50	50	50	50	50
Radni raspon	Vanjska temperatura	°C	-28 ~ +35	-28 ~ +35	-28 ~ +35	-28 ~ +35	-28 ~ +35
Izlaz vode	Grijanje / hlađenje	°C	25-60/5-20	25-60/5-20	25-60/5-20	25-60/5-20	25-60/5-20

Dodatna oprema

PAW-TD20C1E5	Spremnik od 200 l – nehrđajući čelik
PAW-TD30C1E5	Spremnik od 300 l – nehrđajući čelik
PAW-TG20C1E3STD-1	Spremnik od 200 l – emajlirani
PAW-TG30C1E3STD-1	Spremnik od 300 l – emajlirani
PAW-3WYVLV-SI	Vanjski trosmjerni ventil
CZ-NV1	Komplet trosmjernih ventila u jedinici hidrokompleta

Dodatna oprema

CZ-NS4P	Dodatne funkcije PCB
PAW-BTANK50L	Međuspremnik od 50 l
CZ-TAW1	Aquarea Smart Cloud za daljinsko upravljanje i održavanje putem bežičnog ili žičanog LAN-a
PAW-A2W-RTWIRED	Sobni termostat

Izračun vrijednosti EER i COP temelji se na EN14511. Zvučni tlak mjeran 1 m od vanjske jedinice i na visini od 1,5 m. Zvučni tlak grijanja mjeran na +7 °C (grijanje vode na 55 °C). Izvedba u skladu s EN14511. 1) Skala od A++ do G. 2) Skala od A+++ do D. Oznaka sustava s upravljačem.



INTERNETSKO UPRAVLJANJE: Opcija. NAGRADA GOOD DESIGN 2017: Unutarnje jedinice All in One i Bi-bloc generacije H nagrađene prestižnom nagradom Good Design 2017.

AQUAREA GENERACIJE H T-CAP, SPLIT SUSTAV, TROFAZNA. SUPER TIHA VANJSKA JEDINICA. GRIJANJE I HLAĐENJE – SQC



GOOD
DESIGN
AWARD
2017



Najbolja u ekstremnim vanjskim uvjetima. Konstantan kapacitet pri -20 °C.

Aquarea T-CAP radi i uz ekstremne vanjske temperature, pa i do -28 °C i jamči učinkovitost i bez dodatnog sustava grijanja sve do 20 °C. Sprema za rad u ekstremnim vanjskim uvjetima, generacija H T-CAP može proizvoditi vodu do 60 °C, a njezine mogućnosti proširene su i na primjene u postojećim instalacijama. Generacija H osigurava najbržu instalaciju i najlakše održavanje.

- smanjenje buke od 7 dB temelji se na razini snage u načinu grijanja
- uz tihi način rada može dostići 10 ~ 12 dB(A)
- konstantan kapacitet do -20 °C
- temperatura vode do 60 °C
- Poseban softver za niskoenergetske kuće uz minimalnu izlaznu temperaturu: 20 °C
- radi na temperaturama i do -28 °C
- prikaz frekvencije kompresora

Tehnička obilježja

- vrlo visoke uštede energije A++

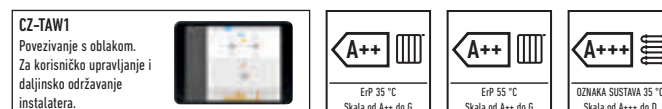

Nova super tiha, trofazna vanjska jedinica					
Komplet		KIT-WQC09H3E8	KIT-WQC12H9E8	KIT-WQC16H9E8	
Kapacitet grijanja (A +7 °C, W 35 °C)	kW	9,00	12,00	16,00	
COP (A +7 °C, W 35 °C)	W/W	4,84	4,74	4,28	
Kapacitet grijanja (A +2 °C, W 35 °C)	kW	9,00	12,00	16,00	
COP (A +2 °C, W 35 °C)	W/W	3,59	3,44	3,10	
Kapacitet grijanja (A -7 °C, W 35 °C)	kW	9,00	12,00	16,00	
COP (A -7 °C, W 35 °C)	W/W	2,85	2,72	2,49	
Kapacitet hlađenja (A 35 °C, W 7 °C)	kW	7,00	10,00	12,20	
EER (A 35 °C, W 7 °C)	W/W	3,17	2,81	2,57	
Razred energetske učinkovitosti na 35 °C ¹ / 55 °C ¹		A++ / A++	A++ / A++	A++ / A++	
Oznaka sustava 35 °C / 55 °C ²		A+++ / A++	A++ / A++	A++ / A++	
Unutarnja jedinica		WH-SQC09H3E8	WH-SQC12H9E8	WH-SQC16H9E8	
Zvučni tlak	Grijanje / hlađenje	dB(A)	33 / 33	33 / 33	33 / 33
Dimenzije	V x Š x D	mm	892 x 500 x 340	892 x 500 x 340	892 x 500 x 340
Neto težina		kg	43	44	45
Priključak cijevi za vodu		U inčima	R 1 ¼	R 1 ¼	R 1 ¼
Pumpa klase A	Broj brzina		Varijabilna brzina	Varijabilna brzina	Varijabilna brzina
	Ulazna snaga (min. / maks.)	W	32 / 102	34 / 110	30 / 105
Protok grijanja vode (ΔT=5 K 35 °C)		l/min	25,8	34,4	45,9
Kapacitet integriranog električnog grijača		kW	3	9	9
Preporučeni osigurač		A	15 / 30	15 / 30	15 / 30
Preporučena veličina kabela, napajanje 1 i 2		mm ²	3 x 1,5 / 3 x 1,5	3 x 1,5 / 3 x 1,5	3 x 1,5 / 3 x 1,5
Vanjska jedinica		WH-UQ09HE8	WH-UQ12HE8	WH-UQ16HE8	
Zvučni tlak	Grijanje / hlađenje	dB(A)	47 / 48	48 / 49	51 / 53
Zvučna snaga	Grijanje / hlađenje	dB	61 / 63	62 / 64	65 / 68
Dimenzije	V x Š x D	mm	1410 x 1283 x 320	1410 x 1283 x 320	1410 x 1283 x 320
Neto težina		kg	151	151	161
Rashladno sredstvo (R410A)		kg/TCO ₂ Eq.	2,85 / 5,951	2,85 / 5,951	2,99 / 6,243
Promjer cijevi	Tekućina / plin	Inči (mm)	3/8 (9,52) / 5/8 (15,88)	3/8 (9,52) / 5/8 (15,88)	3/8 (9,52) / 5/8 (15,88)
Raspon duljine cijevi		m	3 ~ 30	3 ~ 30	3 ~ 30
Razlika u visini (unutra/vani)		m	20	20	20
Duljina cijevi za dodatni plin		m	10	10	10
Dodatna količina plina		g/m	50	50	50
Radni raspon	Vanjska temperatura	°C	-28 ~ +35	-28 ~ +35	-28 ~ +35
Izlaz vode	Grijanje / hlađenje	°C	20 - 60 / 5 - 20	20 - 60 / 5 - 20	20 - 60 / 5 - 20

Dodatna oprema

PAW-TD20C1E5	Spremnik od 200 l – nehrđajući čelik
PAW-TD30C1E5	Spremnik od 300 l – nehrđajući čelik
PAW-TG20C1E3STD-1	Spremnik od 200 l – emajlirani
PAW-TG30C1E3STD-1	Spremnik od 300 l – emajlirani
PAW-3WVVLV-SI	Vanjski trosmjerni ventil
CZ-NV1	Komplet trosmjernih ventila u jedinici hidrokompakta

Dodatna oprema

CZ-NS4P	Dodatne funkcije PCB
PAW-BTANK50L	Meduspremnik od 50 l
CZ-TAW1	Aquarea Smart Cloud za daljinsko upravljanje i održavanje putem bežičnog ili žičanog LAN-a
PAW-A2W-RTWIRED	Sobni termostat

Izračun vrijednosti EER i COP temelji se na EN14511. Zvučni tlak mjeren 1 m od vanjske jedinice i na visini od 1,5 m. Zvučni tlak grijanja mjeren na +7 °C (grijanje vode na 55 °C). Izvedba u skladu s EN14511. 1) Skala od A++ do G. 2) Skala od A+++ do D. Oznaka sustava s upravljačem.



INTERNETSKO UPRAVLJANJE: Opcija. NAGRADA GOOD DESIGN 2017.: Unutarnje jedinice All in One i Bi-bloc generacije H nagradene prestižnom nagradom Good Design 2017.

AQUAREA GENERACIJE H VISOKOUČINKOVITA MONOBLOK, JEDNOFAZNA. GRIJANJE I HLAĐENJE – MDC



Seriya Aquarea MDC dobro se prilagođava postojećim instalacijama s pomoćnim spremnikom kao i novoj instalaciji s podnim grijanjem, radiatorima za niske temperature ili čak ventilokonvektorskim grijačima

Ova se serija također može priključiti na solarni komplet kako bi se povećala učinkovitost te se utjecaj na ekosustav sveo na najmanju mjeru. Naposljetku, možete priključiti i termostat za još bolju kontrolu i upravljanje grijanjem i hlađenjem.

Neovisno o vremenskim prilikama, Aquarea radi čak i na -20 °C. Monoblok se jednostavno ugrađuje u nove, kao i u postojeće instalacije u stambenim prostorima.

Tehnička obilježja

- dodatno upravljanje putem pametnog telefona
- raspon od 5 do 9 kW, jednofazno
- maksimalna izlazna temperatura hidrauličkog modula: 55 °C
- radi na temperaturama i do -20 °C
- raspon temperatura hlađenja 5 ~ 20 °C

CZ-TAW1
Povezivanje s oblakom. Za korisničko upravljanje i daljinsko održavanje instalatera.

A++

EIP 55 °C
Skala od A++ do G

A++

EIP 35 °C
Skala od A++ do G

A+++

GNJAKA SUSTAVA 35 °C
Skala od A+++ do D

		Jednofazno grijanje i hlađenje				
Vanjska jedinica		WH-MDC05H3E5	WH-MDC07H3E5	WH-MDC09H3E5	WH-MDC12H6E5	WH-MDC16H6E5
Kapacitet grijanja (A +7 °C, W 35 °C)	kW	5,00	7,00	9,00	12,00	16,00
COP (A +7 °C, W 35 °C)	W/W	5,08	4,52	4,29	4,74	4,28
Kapacitet grijanja (A +2 °C, W 35 °C)	kW	4,80	6,60	6,80	11,40	13,00
COP (A +2 °C, W 35 °C)	W/W	3,36	3,30	3,18	3,44	3,28
Kapacitet grijanja (A -7 °C, W 35 °C)	kW	4,70	5,50	6,40	10,00	11,40
COP (A -7 °C, W 35 °C)	W/W	2,85	2,70	2,60	2,73	2,57
Kapacitet hlađenja (A 35 °C, W 7 °C)	kW	4,50	6,00	7,00	10,00	12,20
EER (A 35 °C, W 7 °C)	W/W	3,28	2,78	2,60	2,81	2,56
Razred energetske učinkovitosti na 35 °C ¹ / 55 °C ¹		A++ / A++	A++ / A++	A++ / A++	A++ / A++	A++ / A++
Oznaka sustava 35 °C / 55 °C ²		A+++ / A++	A+++ / A++	A+++ / A++	A+++ / A++	A+++ / A++
Zvučni tlak	Grijanje / hlađenje dB(A)	49 / 47	50 / 48	51 / 49	52 / 50	55 / 54
Zvučna snaga	Grijanje / hlađenje dB	65 / 65	68 / 66	69 / 67	69 / 68	72 / 72
Dimenzije	V x Š x D mm	865 x 1283 x 320	865 x 1283 x 320	865 x 1283 x 320	1410 x 1283 x 320	1410 x 1283 x 320
Neto težina	kg	94	104	104	140	140
Rashladno sredstvo (R410A) ³	kg/TCO, Eq.	1,30 / 2714	1,35 / 2819	1,35 / 2819	2,10 / 4,385	2,10 / 4,385
Priključak cijevi za vodu	U inčima	R 1 ½	R 1 ½	R 1 ½	R 1 ½	R 1 ½
Pumpa klase A	Broj brzina	Varijabilna brzina	Varijabilna brzina	Varijabilna brzina	Varijabilna brzina	Varijabilna brzina
	Ulazna snaga (min. / maks.) W	34 / 96	36 / 100	39 / 108	34 / 110	38 / 120
Protok grijanja vode (ΔT=5 K 35 °C)	l/min	14,3	20,1	25,8	34,4	45,9
Kapacitet integriranog električnog grijača	kW	3	3	3	6	6
Ulazna snaga	Grijanje kW	0,985	1,55	2,10	2,53	3,74
	Hlađenje kW	1,37	2,16	2,69	3,56	4,76
Radna struja i struja pokretanja	Grijanje A	4,7	7,2	9,6	11,7	16,9
	Hlađenje A	6,3	9,9	12,2	16,2	21,5
Struja 1	A	13,0	21,0	22,9	24,0	26,0
Struja 2	A	13,0	13,0	13,0	26,0	26,0
Preporučeni osigurač	A	30 / 15	30 / 15	30 / 16	30 / 30	30 / 30
Preporučena veličina kabela, napajanje 1 i 2 mm ²		3 x 4,0 ili 6,0 / 3 x 4,0	3 x 4,0 ili 6,0 / 3 x 4,0	3 x 4,0 ili 6,0 / 3 x 4,0	3 x 4,0 ili 6,0 / 3 x 4,0	3 x 4,0 ili 6,0 / 3 x 4,0
Radni raspon	Vanjska temperatura °C	-20 ~ +35	-20 ~ +35	-20 ~ +35	-20 ~ +35	-20 ~ +35
Izlaz vode	Grijanje °C	20 ~ 55	20 ~ 55	20 ~ 55	25 ~ 55	25 ~ 55
	Hlađenje °C	5 ~ 20	5 ~ 20	5 ~ 20	5 ~ 20	5 ~ 20

Dodatna oprema	
PAW-TD20C1E5	Spremnik od 200 l – nehrđajući čelik
PAW-TD30C1E5	Spremnik od 300 l – nehrđajući čelik
PAW-TG20C1E3STD-1	Spremnik od 200 l – emaljirani
PAW-TG30C1E3STD-1	Spremnik od 300 l – emaljirani
PAW-3WYVLV-SI	Trosmjerni ventil

Dodatna oprema	
PAW-BTANK50L	Meduspremnik od 50 l
CZ-TAW1	Aquarea Smart Cloud za daljinsko upravljanje i održavanje putem bežičnog ili žičanog LAN-a
PAW-A2W-RTWIRED	Sobni termostat

Izračun vrijednosti EER i COP temelji se na EN14511. Zvučni tlak mjeren 1 m od vanjske jedinice i na visini od 1,5 m. Zvučni tlak grijanja mjeren na +7 °C (grijanje vode na 55 °C). Izvedba u skladu s EN14511. Putem daljinskog upravljača na mjestu ugradnje ovlašteni serviser ili instalater može omogućiti način hlađenja. 1) Skala od A++ do G. 2) Skala od A+++ do D. Oznaka sustava s upravljačem. 3) WH-MDC modeli hermetički su zatvoreni.

A++

EIP 55 °C

A++

EIP 35 °C

INVERTER+

PUMPA ZA VODU
A KLASA

AUTO. BRZINA

5,08
COP

-20°C

NAČIN GRIJANJA

FILTRAR ZA VODU

ZAPORNI VENTIL

SENZOR PROTOKA

PRIKLJUČ. NA KOTAO

SOLARNI KOMPLET

NAPRENO UPRAVLJANJE

INTERNET UPRAVLJANJE

POVEZIVOST

5 GODINA
garantija kompresora

INTERNETSKO UPRAVLJANJE: Opcija.

50

AQUAREA GENERACIJA H, T-CAP MONOBLOK, JEDNOFAZNO/TROFAZNO. GRIJANJE I HLAĐENJE – MXC



MXC idealan je za stambene prostore koji nemaju vanjski spremnik i zahtijevaju održavanje stalne razine kapaciteta

T-CAP je kratica za „Total capacity“ (ukupan kapacitet). Ova linija proizvoda može održavati isti nazivni kapacitet čak i pri -15 °C bez pomoći električnog grijača. T-CAP može osigurati i iznimno visoku učinkovitost bez obzira na vanjsku temperaturu ili temperaturu vode. Serija MXC dobro se prilagođava postojećim instalacijama s pomoćnim kotlom kao i novoj instalaciji s podnim grijanjem, radijatorima za niske temperature ili čak ventilokonvektorskim grijačima. Ova se serija također može priključiti na solarni komplet kako bi se povećala učinkovitost te se utjecaj na ekosustav sveo na najmanju mjeru. Naposljetku, možete priključiti i termostat za još bolju kontrolu i upravljanje grijanjem ili hlađenjem.

Tehnička obilježja

- učinkovita regulacija sobne temperature temeljem vanjske temperature i unutarnje temperature uporabom Aquaarea upravitelja.
- dodatno upravljanje putem pametnog telefona
- raspon od 9 do 16 kW, jednofazno i trofazno
- maksimalna izlazna temperatura hidrauličkog modula: 55 °C
- radi na temperaturama i do -20 °C
- raspon temperatura hlađenja 5 ~ 20 °C

CZ-TAW1

Povezivanje s oblakom.
Za korisničko upravljanje i
daljinsko održavanje
instalatera.

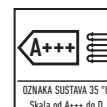
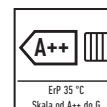
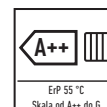
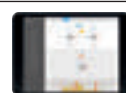

Privremeni podaci			Jednofazno			Trofazno		
			WH-MXC09H3E5	WH-MXC12H6E5	WH-MXC09H3E8	WH-MXC12H9E8	WH-MXC16H9E8	
Vanjska jedinica								
Kapacitet grijanja (A +7 °C, W 35 °C)	kW		9,00	12,00	9,00	12,00	16,00	
COP (A +7 °C, W 35 °C)	W/W		4,84	4,74	4,84	4,74	4,28	
Kapacitet grijanja (A +2 °C, W 35 °C)	kW		9,00	12,00	9,00	12,00	16,00	
COP (A +2 °C, W 35 °C)	W/W		3,59	3,44	3,59	3,44	3,10	
Kapacitet grijanja (A -7 °C, W 35 °C)	kW		9,00	12,00	9,00	12,00	16,00	
COP (A -7 °C, W 35 °C)	W/W		2,85	2,72	2,85	2,72	2,49	
Kapacitet hlađenja (A 35 °C, W 7 °C)	kW		7,00	10,00	7,00	10,00	12,20	
EER (A 35 °C, W 7 °C)	W/W		3,17	2,81	3,17	2,81	2,56	
Razred energetske učinkovitosti na 35 °C ¹ / 55 °C ¹			A++ / A++	A++ / A++	A++ / A++	A++ / A++	A++ / A++	
Oznaka sustava 35 °C / 55 °C ²			A+++ / A++	A+++ / A++	—	—	—	
Zvučni tlak	Grijanje / hlađenje	dB(A)	51 / 49	52 / 50	51 / 49	52 / 50	55 / 54	
Zvučna snaga	Grijanje / hlađenje	dB	68 / 67	69 / 68	68 / 67	69 / 68	72 / 71	
Dimenzije	V x Š x D	mm	1410x1283x320	1410x1283x320	1410x1283x320	1410x1283x320	1410x1283x320	
Neto težina		kg	142	142	151	151	164	
Rashladno sredstvo (R410A) ³		kg/TCO ₂ Eq.	2,30 / 4,802	2,30 / 4,802	2,30 / 4,802	2,30 / 4,802	2,35 / 4,907	
Priključak cijevi za vodu		U inčima	R 1 ½	R 1 ½	R 1 ½	R 1 ½	R 1 ½	
Pumpa klase A	Broj brzina		Varijabilna brzina	Varijabilna brzina	Varijabilna brzina	Varijabilna brzina	Varijabilna brzina	
	Ulazna snaga (min. / maks.)	W	32 / 102	34 / 110	32 / 102	34 / 110	38 / 120	
Protok grijanja vode (ΔT=5 K 35 °C)		l/min	25,8	34,4	25,8	34,4	45,9	
Kapacitet integriranog električnog grijača		kW	3	6	3	9	9	
Ulazna snaga	Grijanje	kW	1,86	2,53	1,86	2,53	3,74	
	Hlađenje	kW	2,21	3,56	2,21	3,56	4,76	
Radna struja i struja pokretanja	Grijanje	A	8,8	11,7	3,0	4,0	5,7	
	Hlađenje	A	10,4	16,5	3,5	5,3	7,1	
Struja 1		A	29,0	29,0	14,7	11,9	15,5	
Struja 2		A	13,0	26,0	13,0	13,0	13,0	
Preporučeni osigurač		A	30 / 30	30 / 30	16 / 16	16 / 16	16 / 16	
Preporučena veličina kabela, napajanje 1 i 2		mm ²	3 x 4,0 ili 6,0 / 3 x 4,0	3 x 4,0 ili 6,0 / 3 x 4,0	5 x 1,5 / 3 x 1,5	5 x 1,5 / 5 x 1,5	5 x 1,5 / 5 x 1,5	
Radni raspon	Vanjska temperatura	°C	-20 ~ +35	-20 ~ +35	-20 ~ +35	-20 ~ +35	-20 ~ +35	
	Grijanje	°C	25 ~ 60	25 ~ 60	25 ~ 60	25 ~ 60	25 ~ 60	
Izlaz vode	Grijanje	°C	5 ~ 20	5 ~ 20	5 ~ 20	5 ~ 20	5 ~ 20	
	Hlađenje	°C	5 ~ 20	5 ~ 20	5 ~ 20	5 ~ 20	5 ~ 20	

Dotadna oprema

PAW-TD20C1E5	Spremnik od 200 l – nehrđajući čelik
PAW-TD30C1E5	Spremnik od 300 l – nehrđajući čelik
PAW-TG20C1E3STD-1	Spremnik od 200 l – emajlirani
PAW-TG30C1E3STD-1	Spremnik od 300 l – emajlirani
PAW-3WYVLV-SI	Vanjski trosmjerni ventil
PAW-BTANK50L	Međuspremnik od 50 l

Dotadna oprema

PA-AW-WIFI-1TE	Wi-Fi sučelje
CZ-TAW1	Aquaarea Smart Cloud za daljinsko upravljanje i održavanje putem bežičnog ili žičanog LAN-a
PAW-A2W-BIV	Bivalentno upravljanje
PAW-FILTER	Filter
PAW-A2W-RTWIRED	Sobni termostat

Izračun vrijednosti EER i COP temelji se na EN14511. Zvučni tlak mjeren 1 m od vanjske jedinice i na visini od 1,5 m. Zvučni tlak grijanja mjeren na +7 °C (grijanje vode na 55 °C). Izvedba u skladu s EN14511. 1) Skala od A++ do G. 2) Skala od A+++ do D. Oznaka sustava s upravljačem. 3) WH-MXC modeli hermetički su zatvoreni. * Privremeni podaci.



INTERNETSKO UPRAVLJANJE: Opcija.

AQUAREA HT GENERACIJA F SPLIT SUSTAV, JEDNOFAZAN/TROFAZAN. SAMO GRIJANJE – SHF



Aquarea HT može isporučivati vruću vodu do 65 °C samo s toplinskom pumpom

U kući s radijatorima za visoke temperature (primjerice od lijevanog željeza), izvedba Aquarea za visoke temperature najprikladnije je rješenje jer pruža izlaznu temperaturu vode od 65 °C čak i pri -20 °C.

- dodatno upravljanje putem pametnog telefona
- raspon od 9 do 12 kW, jednofazno i trofazno
- maksimalna izlazna temperatura hidrauličkog modula: 65 °C
- radi na temperaturama i do -20 °C
- visinska razlika maksimalno 20 m između vanjske jedinice i hidrauličkog modula

Tehnička obilježja

- funkcije daljinskog upravljača
- učinkovita regulacija sobne temperature temeljem vanjske temperature i unutarnje temperature uporabom Aquarea upravitelja



Komplet	Jednofazno (napajanje unutarnje jedinice)		Trofazno (napajanje unutarnje jedinice)			
	KIT-WHF09F3E5	KIT-WHF12F6E5	KIT-WHF09F3E8	KIT-WHF12F9E8		
Kapacitet grijanja (A +7 °C, W 35 °C)	kW	9,00	12,00	9,00	12,00	
COP (A +7 °C, W 35 °C)	W/W	4,64	4,46	4,64	4,46	
Kapacitet grijanja (A +2 °C, W 35 °C)	kW	9,00	12,00	9,00	12,00	
COP (A +2 °C, W 35 °C)	W/W	3,45	3,26	3,45	3,26	
Kapacitet grijanja (A -7 °C, W 35 °C)	kW	9,00	12,00	9,00	12,00	
COP (A -7 °C, W 35 °C)	W/W	2,74	2,52	2,74	2,52	
Kapacitet grijanja (A +7 °C, W 65 °C)	kW	9,00	12,00	9,00	12,00	
COP (A +7 °C, W 65 °C)	W/W	2,48	2,41	2,48	2,41	
Kapacitet grijanja (A +2 °C, W 65 °C)	kW	9,00	10,30	9,00	10,30	
COP (A +2 °C, W 65 °C)	W/W	2,06	2,01	2,06	2,01	
Kapacitet grijanja (A -7 °C, W 65 °C)	kW	9,00	9,60	9,00	9,60	
COP (A -7 °C, W 65 °C)	W/W	1,79	1,77	1,79	1,77	
Razred energetske učinkovitosti na 35 °C ¹ / 55 °C ¹		A++ / A++	A++ / A++	A++ / A++	A++ / A++	
Oznaka sustava 35 °C / 55 °C ²		A++ / A++	A++ / A++	A++ / A++	A++ / A++	
Unutarnja jedinica		WH-SHF09F3E5	WH-SHF12F6E5	WH-SHF09F3E8	WH-SHF12F9E8	
Zvučni tlak	dB(A)	33	33	33	33	
Dimenzije	V x Š x D	mm	892x502x353	892x502x353	892x502x353	
Neto težina	kg	46	47	47	48	
Priključak cijevi za vodu	U inčima	R 1 ½	R 1 ½	R 1 ½	R 1 ½	
Pumpa	Broj brzina	7	7	7	7	
	Ulazna snaga (min. / maks.)	W	38 / 100	40 / 106	38 / 100	40 / 106
Protok grijanja vode (ΔT=5 K 35 °C)	l/min	25,8	34,4	25,8	34,4	
Kapacitet integriranog električnog grijača	kW	3	6	3	9	
Preporučeni osigurač	A	30 / 30	30 / 30	30 / 16	30 / 16	
Preporučena veličina kabela, napajanje 1 i 2	mm ²	3 x 4,0 ili 6,0 / 3 x 4,0	3 x 4,0 ili 6,0 / 3 x 4,0	5 x 1,5 / 3 x 1,5	5 x 1,5 / 5 x 1,5	
Vanjska jedinica		WH-UH09FE5	WH-UH12FE5	WH-UH09FE8	WH-UH12FE8	
Zvučni tlak / Zvučna snaga	dB(A) / dB	51 / 66	52 / 67	51 / 66	52 / 67	
Dimenzije / Neto težina	V x Š x D	mm / kg	1340x900x320 / 104	1340x900x320 / 104	1340x900x320 / 110	1340x900x320 / 110
Rashladno sredstvo (R407C)	kg/TCO ₂ Eq.	2,90 / 5,145	2,90 / 5,145	2,90 / 5,145	2,90 / 5,145	
Promjer cijevi	Tekućina / plin	Inči (mm)	3/8 (9,52) / 5/8 (15,88)	3/8 (9,52) / 5/8 (15,88)	3/8 (9,52) / 5/8 (15,88)	3/8 (9,52) / 5/8 (15,88)
Raspon duljine cijevi	m	3~30	3~30	3~30	3~30	
Razlika u visini (unutra/vani)	m	20	20	20	20	
Duljina cijevi za dodatni plin	m	10	10	10	10	
Dodatna količina plina	g/m	70	70	70	70	
Radni raspon	Vanjska temperatura	°C	-20 ~ +35	-20 ~ +35	-20 ~ +35	-20 ~ +35
Izlaz vode	°C	25 ~ 65	25 ~ 65	25 ~ 65	25 ~ 65	

Dodatna oprema

PAW-TD20C1E5	Spremnik od 200 l – nehrdajući čelik
PAW-TD30C1E5	Spremnik od 300 l – nehrdajući čelik
PAW-TG20C1E3STD-1	Spremnik od 200 l – emajlirani
PAW-TG30C1E3STD-1	Spremnik od 300 l – emajlirani
PAW-3WYVLV-SI	Vanjski trosmjerni ventil

Dodatna oprema

PAW-BTANK50L	Meduspremnik od 50 l
PA-AW-WIFI-1TE	Wi-Fi sučelje
PAW-A2W-BIV	Bivalentno upravljanje
PAW-FILTER	Filter
PAW-A2W-RTWIRED	Sobni termostat

Izračun vrijednosti EER i COP temelji se na EN14511. Zvučni tlak mjereno 1 m od vanjske jedinice i na visini od 1,5 m. Zvučni tlak grijanja mjereno na +7 °C (grijanje vode na 55 °C). Izvedba u skladu s EN14511. 1) Skala od A++ do G. 2) Skala od A+++ do D. Oznaka sustava s upravljačem.



INTERNETSKO UPRAVLJANJE: Opcija.

Mono-bloc HT

R407C

AQUAREA GENERACIJE G HT MONOBLOK, JEDNOFAZNA. SAMO GRIJANJE – MHF

Aquarea HT može isporučivati 65 °C samo s toplinskom pumpom

U kući s radiatorima za visoke temperature (primjerice od lijevanog željeza), izvedba Aquarea za visoke temperature najprikladnije je rješenje jer pruža izlaznu temperaturu vode od 65 °C čak i pri -20 °C.



Tehnička obilježja

- učinkovita regulacija sobne temperature temeljem vanjske temperature i unutarnje temperature uporabom Aquarea upravitelja.
- dodatno upravljanje putem pametnog telefona
- raspon od 9 do 12 kW, jednofazno i trofazno
- maksimalna izlazna temperatura hidrauličkog modula: 65 °C
- radi na temperaturama i do -20 °C



Jednofazno

Vanjska jedinica		WH-MHF09G3E5	WH-MHF12G6E5
Kapacitet grijanja (A +7 °C, W 35 °C)	kW	9,00	12,00
COP (A +7 °C, W 35 °C)	W/W	4,64	4,46
Kapacitet grijanja (A +2 °C, W 35 °C)	kW	9,00	12,00
COP (A +2 °C, W 35 °C)	W/W	3,45	3,26
Kapacitet grijanja (A -7 °C, W 35 °C)	kW	9,00	12,00
COP (A -7 °C, W 35 °C)	W/W	2,74	2,52
Kapacitet grijanja (A +7 °C, W 65 °C)	kW	9,00	12,00
COP (A +7 °C, W 65 °C)	W/W	2,48	2,41
Kapacitet grijanja (A +2 °C, W 65 °C)	kW	9,00	10,30
COP (A +2 °C, W 65 °C)	W/W	2,06	2,01
Kapacitet grijanja (A -7 °C, W 65 °C)	kW	9,00	9,60
COP (A -7 °C, W 65 °C)	W/W	1,79	1,77
Razred energetske učinkovitosti na 35 °C / 55 °C ¹		A++ / A++	A++ / A++
Oznaka sustava 35 °C / 55 °C ²		A++ / A++	A++ / A++
Zvučni tlak	dB(A)	51	52
Zvučna snaga	dB	68	69
Dimenzije	V x Š x D	1410 x 1283 x 320	1410 x 1283 x 320
Neto težina	kg	151	151
Rashladno sredstvo (R407C) ³	kg/TCO ₂ Eq.	1,92 / 3,406	1,92 / 3,406
Priključak cijevi za vodu	U inčima	R 1 ¼	R 1 ¼
Pumpa	Broj brzina	7	7
	Ulazna snaga (min. / maks.)	—	—
Protok grijanja vode (ΔT=5 K 35 °C)	l/min	25,8	34,4
Kapacitet integriranog električnog grijača	kW	3	6
Ulazna snaga	kW	1,94	2,69
Radna struja i struja pokretanja	A	9,3	12,8
Struja 1	A	28,5	29,0
Struja 2	A	13,0	26,0
Preporučeni osigurač	A	30 / 30	30 / 30
Preporučena veličina kabela, napajanje 1 i 2	mm ²	3 x 4,0 ili 6,0 / 3 x 4,0	3 x 4,0 ili 6,0 / 3 x 4,0
Radni raspon	Vanjska temperatura	°C	-20 ~ +35
Izlaz vode	°C	25 ~ 65	25 ~ 65

Dodatna oprema

PAW-TD20C1E5	Spremnik od 200 l – nehrđajući čelik
PAW-TD30C1E5	Spremnik od 300 l – nehrđajući čelik
PAW-TG20C1E3STD-1	Spremnik od 200 l – emajlirani
PAW-TG30C1E3STD-1	Spremnik od 300 l – emajlirani
PAW-3WYVLV-SI	Vanjski trosmjerni ventil

Dodatna oprema

PAW-BTANK50L	Meduspremnik od 50 l
PA-AW-WIFI-1TE	Wi-Fi sučelje
PAW-A2W-BIV	Bivalentno upravljanje
PAW-FILTER	Filter
PAW-A2W-RTWIRED	Sobni termostat

Izračun vrijednosti EER i COP temelji se na EN14511. Zvučni tlak mjereno 1 m od vanjske jedinice i na visini od 1,5 m. Zvučni tlak grijanja mjereno na +7 °C (grijanje vode na 55 °C). Izvedba u skladu s EN14511. 1) Skala od A++ do G. 2) Skala od A+++ do D. Oznaka sustava s upravljačem. 3) WH-MHF modeli hermetički su zatvoreni.



INTERNETSKO UPRAVLJANJE: Opcija.

RADIJATORI AQUAREA AIR. VENTILOKONVEKTORI ZA PRIMJENU TOPLINSKE PUMPE

AQUAREA
AIR



Nova linija radijatora za iznimno niske temperature za primjenu toplinske pumpe: Aquarea Air 200/700/900 s učinkom isijavanja

Tanki radijatori Panasonic Aquarea Air pružaju visokoučinkovito upravljanje klimom.

Dubine samo 13 cm, radijatori predstavljaju vrhunske uređaje na tržištu. Elegantna izvedba Aquarea Air i usavršavanje proizvoda jasno su vidljivi u svakom detalju, pa se jednostavno uklapa u svaki dom. Izvrsna učinkovitost ventilacije znači da motor troši znatno manje energije (manje potrebne snage). Brzinu ventilatora stalno modulira upravljač temperature proporcionalnom ugrađenom logikom, uz nedvojbene prednosti pri regulaciji temperature i vlažnosti tijekom ljetnog rada.



Sa standardnim radijatorima od lijevanog željeza.

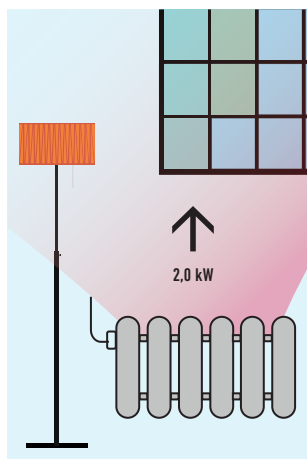

Potrebna je voda na 65 °C.

Sa sustavom Aquarea Air.

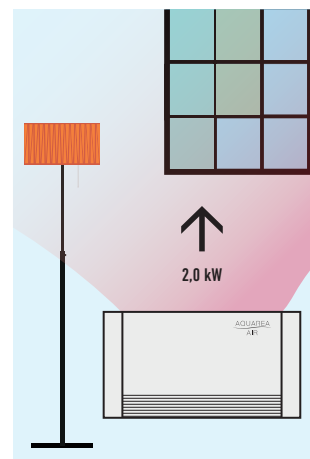

Potrebna je voda na 35 °C.

Tehnička obilježja:

- Grijanje prednje ploče s učinkom isijavanja
- Veliki kapacitet grijanja (bez rada glavnog ventilatora)
- 4 brzine i kapaciteta ventilatora
- Ekskluzivan dizajn
- Izuzetno kompaktan (dubina samo 12,9 cm)
- Moguće su funkcije hlađenja i odvlaživanja (potrebna je odvodnja)
- Uključen je trosmjerni ventil (nije potreban preljevni ventil na instalaciji ako je ugrađeno više od 3 radijatora)
- Termostat s dodirnim zaslonom

Sve krivulje temperature i kapaciteta dostupne su na www.panasonicproclub.com

Ventilokonvektori za primjenu toplinske pumpe		PAW-AAIR-200-1					PAW-AAIR-700-1					PAW-AAIR-900-1				
Ukupni kapacitet grijanja	W	138	160	217	470	570	223	360	708	1032	1188	273	475	886	1420	1703
Protok vode	kg/h	23,7	27,5	37,3	80,8	98,0	38,4	61,9	121,8	177,5	204,3	47,0	81,7	152,4	244,2	292,9
Pad tlaka vode	kPa	0,1	0,2	0,4	2,0	2,9	0,1	0,1	0,3	0,8	1,0	0,1	0,2	0,5	1,6	2,2
	m ³ /min	0,5	0,6	0,9	1,9	2,7	0,7	1,4	2,6	4,2	5,3	0,9	1,8	4,1	6,1	7,7
Protok zraka	Brzina															
	Glavni ventilator isključen															
Maksimalna ulazna snaga	W	2	5	7	9	13	3	9	14	18	22	3	11	16	20	24
Zvučni tlak	dB(A)	17,6	18,8	24,7	33,2	39,4	18,4	19,6	25,8	34,1	40,2	18,4	22,3	26,2	34,4	42,2
Ulazna temperatura vode	°C	35	35	35	35	35	35	35	35	35	35	35	35	35	35	35
Izlazna temperatura vode	°C	30	30	30	30	30	30	30	30	30	30	30	30	30	30	30
Ulazna temperatura zraka	°C	19	19	19	19	19	19	19	19	19	19	19	19	19	19	19
Izlazna temperatura zraka	°C	34,5	32,6	38,9	32,0	30,0	34,9	32,4	33,3	31,8	30,6	34,8	32,5	30,2	31,1	30,6
Dimenzije (V x Š x D)	mm	579x735x129					579x935x129					579x1135x129				
Neto težina	kg	17					20					23				
3-smjerni ventil uključen		Da					Da					Da				
Termostat s dodirnim zaslonom		Da					Da					Da				

NOVA SVESTRANA I UČINKOVITA LINIJA VENTILOKONVEKTORA. VENTILOKONVEKTOR KOMPATIBILAN SA SUSTAVIMA AQUAREA I VRF

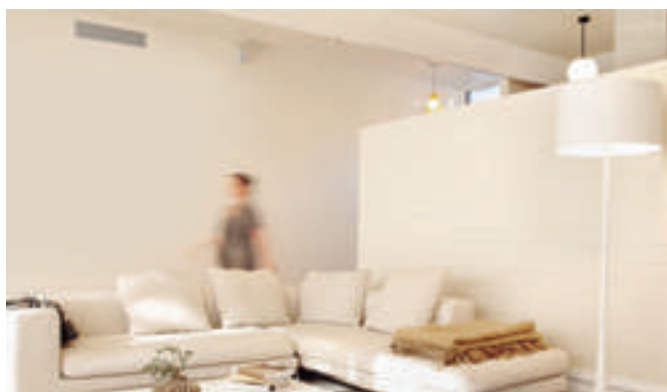
NOVO
18

Nova serija jedinica ventilokonvektora

Jednostavna ugradnja, poboljšanje razina zvuka i učinkovitosti ključni su razvoji na našim jedinicama ventilokonvektora. Ventilokonvektor nastao je na razvojnoj težnji da ispunimo želje i savjete kupaca.

Nova serija ventilokonvektora sastoji se od jedne kompaktne kanalne serije idealne za stambenu i komercijalnu namjenu i jednog modela s visokim statičkim tlakom za komercijalne primjene. Serija s certifikatom Eurovent uključuje drenažnu posudu i filter i opremljena je motorom ventilatora niske potrošnje. Jednostavno održavanje i pristup.

1 Inovacija za optimalnu udobnost

Nova serija ventilokonvektora za grijanje i hlađenje sa 6 kapaciteta od 2,4 do 14,8 kW pri hlađenju i od 3,0 do 19,9 kW pri grijanju. Omogućuje udobnost tijekom cijele godine sa sustavom Aquarea ili sustavima VRF.

3 Kvalitetna i učinkovita spirala

Načinjena od raspoređenih bakrenih cijevi, mehanički proširena u aluminijska rebra, osigurava učinkovitost prijenosa topline. Opremljena glavnom spiralom za ohlađenu vodu s 3 reda.

2 Ventilator niske potrošnje energije

5 razina brzine. Jedinice su postavljene sa sklopom ventilator-motor u kojem se ventilator sastoji od dvostrukog ulaznog centrifugalnog kola koje je zaobljeno prema naprijed, dinamički uravnoteženo i posebno dizajnirano za optimalan protok zraka.

4 Jednostavna i prilagodljiva ugradnja

- Usisni zračni filter G2 za obje strane i za dno
- Uključuje drenažnu posudu

Privremeni podaci			Kompaktne jedinice					Visoki statički tlak
Model			PAW-FC-D24	PAW-FC-D40	PAW-FC-D55	PAW-FC-D65	PAW-FC-D90	PAW-FC-H150
Ukupni kapacitet hlađenja	Med / S-Hi	kW	2,0 / 2,4	3,1 / 4,1	4,2 / 5,5	5,8 / 6,6	6,7 / 9,1	11,9 / 14,8
Osjetljivo hlađenje	Med / S-Hi	kW	1,7 / 2,1	2,2 / 3,0	3,0 / 4,0	4,3 / 5,0	4,9 / 7,0	9,6 / 12,9
Kapacitet grijanja	Med / S-Hi	kW	2,4 / 3,0	3,9 / 5,4	4,0 / 5,3	7,4 / 8,7	9,3 / 12,6	14,9 / 19,9
Potrošnja energije	S-Lo / Med / S-Hi	W	24 / 50 / 81	33 / 57 / 86	39 / 76 / 112	60 / 114 / 161	90 / 112 / 188	180 / 421 / 675
Nazivna snaga osigurača		A	2	2	2	2	2	3,17
Dimenzije	V x Š x D	mm	220 x 624 x 430	220 x 994 x 430	220 x 1179 x 430	220 x 994 x 530	220 x 1250 x 530	356 x 1380 x 798
Dimenzije (uključujući posudu i električnu razvodnu kutiju)	V x Š x D	mm	220 x 862 x 430	220 x 1232 x 430	220 x 1417 x 430	220 x 1232 x 530	220 x 1463 x 530	356 x 1600 x 798
Težina (bez vode)		kg	15,5	24	28	29	43	63
Zvučna snaga globalno	S-Lo / Med / S-Hi	dB(A)	31 / 45 / 53	36 / 48 / 57	40 / 52 / 58	46 / 59 / 63	52 / 57 / 66	52 / 64 / 71
Statički tlak	Maks.	Pa	50	70	70	70	70	110
Protok zraka ¹	Med / S-Hi	m ³ /h	388 / 483	486 / 716	640 / 933	989 / 1064	936 / 1397	2112 / 3176
Pad tlaka vode	Med / S-Hi	kPa	9,9 / 14,3	13,0 / 22,4	25,2 / 42,2	13,9 / 17,9	22,6 / 40,3	19,8 / 26,1
Brzine ventilatora			3 brzine	3 brzine	3 brzine	3 brzine	3 brzine	3 brzine
Motor ventilatora i ukupne brzine			AC 5 brzina	AC 5 brzina	AC 5 brzina	AC 5 brzina	AC 5 brzina	AC 5 brzina
Drenažna posuda			Uključeno	Uključeno	Uključeno	Uključeno	Uključeno	Uključeno
Zračni filter			Uključeno	Uključeno	Uključeno	Uključeno	Uključeno	Uključeno
Priključci za vodu	U inčima		1/2	1/2	1/2	1/2 (1/4 hlađenje)	1/2	1

1) Protok zraka pri 0 Pa statičkog tlaka.

Učinkovitost temeljena na: Ljetni zrak 27 °C / 19 °C (mokri termometar i ohlađena voda 7/12 °C - zimski zrak 20 °C, temperatura ulazne vode 50 °C).

SPREMNICI ZA SANITARNU VODU ŠIROKA LEPEZA SPREMNIKA PRILAGOĐENA SVIM POTREBAMA.

Panasonic nudi najbolju kombinaciju sustava Aquarea s pripremom potrošne tople vode. Široki raspon pokriven je jednim spremnikom s međuspremnikom, dva spremnika od nehrđajućeg čelika klase energetske učinkovitosti A i pet emajliranih spremnika od 150 do 400 l.

Novi kombinirani spremnik.

Najbolja opcija za kombinaciju s jedinicama Mono-bloc. Spremnik za potrošnu toplu vodu u kućanstvu s međuspremnikom. Namijenjen za primjene prilikom adaptacija, spremnik za potrošnu toplu vodu u kućanstvu od 185 l s međuspremnikom od 80 l posebice je pogodan za brzu dogradnju postojećih instalacija. Panasonic je razvio spremnik s međuspremnikom od 80 l i bojler za toplu sanitarnu vodu od 185 l. Ovaj spremnik uključuje trosmjerni ventil i pumpu klase A. Jednostavna ugradnja, lijep izgled, visoka učinkovitost za proizvodnju potrošne tople vode u kućanstvu i za grijanje.

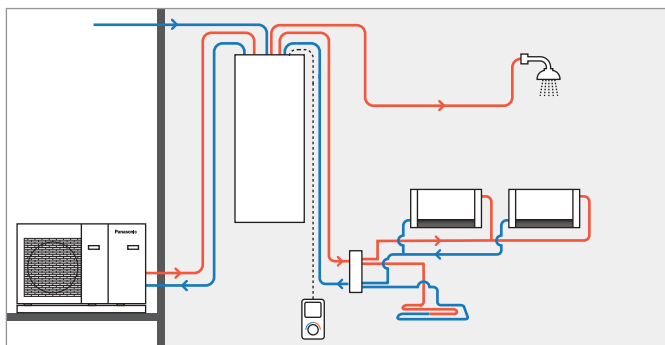

NOVO
18

		PAW-TD20B8E3-1
Dimenzije (V x Š x D)	mm	1770 x 640 x 690
Težina (prazno)	kg	150
Zapremnina	l	185
Napajanje	V, faza, Hz	230, 1, 50
Spremnik za toplu vodu		
Zapremnina	l	185
Maks. radni tlak	MPa (bara)	0,8 (8)
Ispitivanje tlaka	MPa (bara)	1,2 (12)
Maks. radna temp.	°C	90
Priključci	mm	Ø22
Materijal		S 275 JR, ocakljeno
Izolacija	Materijal, t=mm	PUR, 50
Površina spirale grijanja	m ²	2.1
Električni grijač	W	3000
Gubitak energije pri 65 °C	kWh/24 h	1,3
Međuspremnik		
Zapremnina	l	80
Maks. radni tlak	MPa (bara)	0,6 (6)
Ispitivanje tlaka	MPa (bara)	0,9 (9)
Maks. radna temp.	°C	100
Priključci	mm	Ø22
Materijal		S235 JR
Izolacija	Materijal, t=mm	PUR 40 mm

Podaci o godišnjoj potrošnji energije (ErP)	Spremnik za toplu vodu 185	Međuspremnik 80
Razred energetske učinkovitosti (A+...F-)	B	B
Stalni gubitak	W	46
Zapremnina	l	80

1) Uredba EU-a 812/2013, 2) ispitano sukladno normi EN 12897:2006.



NOVI KOMBINIRANI
SPREMNİK.
NAJBOLJA OPCIJA ZA
KOMBINACIJU S
JEDINICAMA
MONO-BLOC





Emajlirani spremnik.





Sa širokom ponudom emajliranih spremnika možemo zadovoljiti sve potrebe u pogledu veličina. Uključuje 4 različite veličine: 150, 200, 300 i 400 l. Spremnik od 300 l dostupan je u izvedbi sa 2 spirale.

Spremnik od nehrđajućeg čelika.

Najbolja toplinska pumpa na tržištu mora se dopuniti najučinkovitijim spremnikom. Panasonicov spremnik od nehrđajućeg čelika klase energetske učinkovitosti A ima dva kapaciteta – 200 i 300 l. Ta 2 modela bez anode ne zahtijevaju nikakvo održavanje.

Spremnici		Spremnik od nehrđajućeg čelika	
Model		PAW-TD20C1E5	PAW-TD30C1E5
			
Zapremnina vode	l	192	280
Maksimalna temperatura vode	°C	75	75
Dimenzije	Visina / promjer	mm	1265 / 595
Težina / napunjen vodom	kg	53 / —	65 / —
Električni grijač	kW	1,5	1,5
Napajanje	V	230	230
Materijal unutar spremnika		Nehrdajući čelik	Nehrdajući čelik
Površina izmjenjivača	m ²	1,8	1,8
Gubitak energije pri 65 °C ¹	kWh/24 h	0,99	1,13
Dodatni trosmjerni ventil PAW-3WYVLV-SI ili CZ-NV1		Opcija	Opcija
Uključen kabel senzora temperature duljine 20 m		Da	Da
Vrijeme zagrijavanja	Procjena	★★★★	★★★★
Gubici energije	Procjena	★★★★	★★★★
Razred energetske učinkovitosti (A+...F-)		A	A
Jamstvo		2 godine	2 godine
Potrebno održavanje		Ne	Ne

1) Izolacija ispitana prema EN12897. * Uključuje termostat s proporcionalnom kontrolom.

Spremnici		Emajlirani spremnik				Emajlirani spremnik s 2 spirale (za bivalentni solarni + toplinsku pumpu)
Model		PAW-TG15C1EZ**	PAW-TG20C1E3STD-1	PAW-TG30C1E3STD-1	PAW-TG40C1E3STD-1	PAW-TG30C2E3STD-1
						
Zapremnina vode	l	150	185	285	396	284
Maksimalna temperatura vode	°C	85	95	95	95	95
Dimenzije	Visina / promjer	mm	1 345 / 500	1507 / 580	1565 / 680	1888 / 760
Težina / napunjen vodom	kg	70/220	97 / 282	140 / 425	171 / 567	134 / 418
Električni grijač	kW	2	3	3	3	3
Napajanje	V	230	230	230	230	230
Materijal unutar spremnika		Emajlirani čelik	Emajlirano	Emajlirano	Emajlirano	Emajlirano
Površina izmjenjivača	m ²	1,4	2,0	2,5	6,1	2,4 (za toplinsku pumpu) +1,0 (za solarno ili kotao)
Gubitak energije pri 65 °C ¹	kWh/24 h	1,4	1,6	2,1	1,7	1,6
Dodatni 3-smjerni ventil PAW-3WYVLV-SI ili CZ-NV1		Opcija	Opcija	Opcija	Opcija	Opcija
Uključen kabel senzora temperature duljine 20 m		Da	Da	Da	Da	Da
Vrijeme zagrijavanja	Procjena		★★★*	★★★*	★★★*	★★★★
Gubici energije	Procjena		★★★*	★★★*	★★★*	★★★★
Razred energetske učinkovitosti (A+...F-)		C	C	C	B	B
Jamstvo		2 godine	2 godine	2 godine	2 godine	2 godine
Potrebno održavanje		Godišnje	Godišnje	Godišnje	Godišnje	Godišnje

1) Izolacija ispitana prema EN12897. * Uključuje termostat s proporcionalnom kontrolom. ** Privremena slika.

AQUAREA DHW

Spremnik za potrošnu toplu vodu s ugrađenom toplinskom pumpom

Toplinska pumpa jedan je od energetski najučinkovitijih i cijenom najprihvatljivijih načina zagrijavanja vode. Pumpa se ugrađuje na spremnik i crpi energiju iz okolnog zraka koristeći dodatni izvor energije za zagrijavanje vode do 55 °C.

Aquarea DHW za zidnu ugradnju. Srednji kapacitet: 80/100/120 l

Projektiran za maksimalne uštede energije, spremnik srednjeg obujma sustava Aquarea DHW projektiran je kao savršena zamjena za električni bojler za vodu. Uobičajeni spremnik srednjeg obujma nadopunjen je generatorom toplinske pumpe, što omogućuje izvrsnu energetsku učinkovitost. Izvedba toplinske pumpe zrak-voda s kanalima za zrak omogućuje odabir mjesta ulaska i izlaska zraka, što omogućuje primjenu u raznim dijelovima kućanstva (kuhinja, kupaonica, zimski vrt i slično).



Prednosti sustava Aquarea DHW

- visokotehnoški rotacijski kompresor osigurava veću energetsku učinkovitost i viši koeficijent učinkovitosti, što znači i veće uštede energije – i do 75 %.
- omotan oko unutrašnjosti vanjskog poklopca spremnika sprječava nastajanje kamenca, produljuje korisni radni vijek opreme i poboljšava sigurnost.
- dimenzije i kapacitet grijanja Aquarea DHW spremnika srednjeg obujma omogućavaju jednostavnu zamjenu postojećeg električnog bojlera za vodu. Njegova kompaktna veličina omogućuje ugradnju na mjestima na kojima se prethodno ugrađivao električni bojler za vodu.
- impresivna zaštita spremnika postiže se upotrebom izvrsnog iznimno čistog emajla i velikog magnezijevskog elementa. To osigurava trajnost čak u najtežim radnim uvjetima bez štetnih aditiva u vodi.

Samostojeća podna pri -7 °C, Aquarea DHW. Visoki kapacitet: 200/295 l

Sustav DHW može ostvariti razine visoke učinkovitosti i na temperaturama do -7 °C. S ovom je linijom proizvoda moguće povezati i dodatne izvore energije poput solarne energije. Kod PAW-DHWM300AE, toplinska pumpa hladi i odvlažuje zrak koji se crpi iz okoline ili iz zgrade. Odabirom mjesta ulaska i izlaska zraka moguće je prozračivati i odvlaživati neke prostore, a pritom izvlačiti ohlađeni zrak ili u okoliš ili u drugu prostoriju koju želite hladiti.

Samostojeća podna pri -7 °C, Aquarea DHW. Visoki kapacitet: 200/295 l

Tehnička obilježja

- klasa A energetske učinkovitosti
- 119,1 % energetske učinkovitosti η_{wh}^1
- godišnja potrošnja energije AEC¹ 1204,2 kWh
- dnevna potrošnja električne energije Qelec² 6,57 kWh
- termostatsko podešavanje temperature 55 °C
- vrijednost oznake smart 0

1) Uredba EU-a 812/2013; EN 16147:2010. 2) EN 16147:2010.

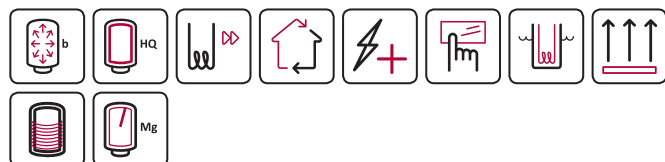

Aquarea DHW za zidnu ugradnju. Srednji kapacitet: 80/100/120 l.

Tehnička obilježja

- Kapacitet: 80, 100 i 120 litara
- Montaža na okomiti zid
- raspon radne temperature od -7 °C do +35 °C
- dodirni LCD zaslon

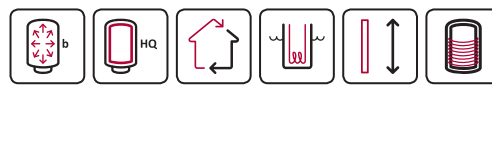

Model	Podni samostojeći na -7 °C*			Za zidnu ugradnju			
	PAW-DHWM200A	PAW-DHWM300A	PAW-DHWM300AE	PAW-DHWM80ZNT	PAW-DHWM100ZNT	PAW-DHWM120ZNT	
Zapremnina	l	208	295	276	80	100	120
Visina / s kanalima za zrak	mm	1540x670x690	1960x670x690	1960x670x690	1197x506x533	1342x506x533	1497x506x533
Priključci na mrežu za opskrbu vodom		G1	G1	G1	G1/2	G1/2	G1/2
Dimenzije kanala za zrak	mm / m	Ø160/—	Ø160/—	Ø160/—	Ø125(150x70)/10	Ø125(150x70)/10	Ø125(150x70)/10
Neto težina / težina s vodom	kg	149/365	164/459	207/480	58/138	62/162	68/188
Nazivna električna snaga	W	490	490	490	250	250	250
Referentni ciklus kapanja		L	XL	XL	M	M	M
Potrošnja energije prema odabranom ciklusu A7 / W10-55 ¹	kWh	4,05	5,77	5,96	2,45	2,35	2,51
Potrošnja energije prema odabranom ciklusu A15 / W10-55 ²	kWh	3,95	5,65	5,75	2,04	2,05	2,08
COP potrošna topla voda (A7 / W10-55) EN 16147 ¹		3,00	3,33	3,30	2,65	2,63	2,61
COP potrošna topla voda (A15 / W10-55) EN 16147 ²		3,07	3,39	3,38	3,10	3,10	3,10
Razred energetske učinkovitosti (A+...F-)		A	A	A	A	A	A
Ulazna snaga u mirovanju prema normi EN16147	W	28	18	20	19	20	27
Snaga zvuka / zvučni tlak na 1 m	dB / dB(A)	—/58	—/58	—/58	51,0/39,5	51,0/39,5	51,0/39,5
Rashladno sredstvo		R134a	R134a	R134a	R134a	R134a	R134a
Količina rashladnog sredstva	g	1100	1100	1100	540	540	540
Radni raspon – temperatura zraka	°C	-7/+35	-7/+35	-7/+35	-7/+35	-7/+35	-7/+35
Nazivna brzina protoka zraka (maksimalna)	m ³ /min	7,5	7,5	7,5	1,7-3,8	1,7-3,8	1,7-3,8
Maksimalni pad tlaka (volumni protok pri 5,5 m ³ /min (60 %))	Pa	100	100	100	—	—	—
Pad tlaka pri 2,5 m ³ /min (60 %/80 %) (maksimalno) ³	Pa	—	—	—	70 (90)	70 (90)	70 (90)
Emajlirani čelični spremnik / zaštitna magnezijiska anoda		+ / +	+ / +	+ / +	+ / +	+ / +	+ / +
Prosječna debljina izolacije	mm	—	—	—	40-85	40-85	40-85
Izmjenjivač vanjskog izvora (m ² površina / spoj)		—	—	2,7 / G1	—	—	—
Maks. potrošnja energije bez grijača	W	490	490	490	—	—	—
Maks. potrošnja energije s grijačem	W	2490	2490	2490	2350	2350	2350
Broj električnih grijača x snaga	W	2x1000	2x1000	2x1000	2x1000	2x1000	2x1000
Napon / frekvencija	V / Hz	230 / 50	230 / 50	230 / 50	230 / 50	230 / 50	230 / 50
Električna zaštita	A	16	16	16	16	16	16
Zaštita od vlage		IP24	IP24	IP24	IP24	IP24	IP24
Radni tlak (spremnik / izmjenjivač topline)	MPa (bara)	0,6 (6) / 0,9 (9)	0,6 (6) / 0,9 (9)	1,0 (10)	1,0 (10)	1,0 (10)	1,0 (10)
Grijanje s toplinskom pumpom min. / maks.	°C	55 / 65	55 / 65	55 / 65	55 / —	55 / —	55 / —
Grijanje s električnim grijačem	°C	75	75	75	75	75	75
Rashladno sredstvo (R134a) ⁴	kg/TCO ₂ Eq.	1,100 / 1,573	1,100 / 1,573	1,100 / 1,573	0,540 / 0,772	0,540 / 0,772	0,540 / 0,772

1) Grijanje sanitarne vode do 55 °C s ulaznom temperaturom zraka 7 °C, vlažnosti 89 % i temperaturom ulazne vode 10 °C. Prema EN16147. 2) Grijanje sanitarne vode do 55 °C s ulaznom temperaturom zraka 15 °C, vlažnosti 74 % i temperaturom ulazne vode 10 °C. Prema EN16147. 3) Normalna brzina ventilatora 60 %, veća brzina ventilatora – posebna postavka na 80 %. 4) Jedinice Aquarea DHW hermetički su zatvorene. * Prilikom povezivanja pod pritiskom, obavezna je upotreba sigurnosnog ventila.



Pod tlakom Visokokvalitetna izolacija Brzo grijanje Kanali za zrak Dodatni izvor grijanja Elektronička regulacija dodirnim zaslonom Indirektni cijevni element za grijanje zraka Okomita montaža na pod Okomita montaža na zid Vanjski izmjenjivač topline Antikoroziivna zaštita anodom od magnezija

DODATNA OPREMA I UPRAVLJANJE

Opcionalni PCB za dodatne funkcije



CZ-NS2P

PCB za pribor za solarno spajanje za sustave Mono-bloc.



CZ-NS3P

PCB za pribor za solarno spajanje za monoblok sustave 6 i 9 kW.

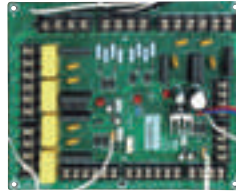

CZ-NS4P

PCB za napredne funkcije kod generacije H.

Pribor za odleđivanje



CZ-NE1P

Grijač postolja posude (za sve stare sustave Bi-bloc i Mono-bloc, nije za 3 i 5 kW).

CZ-NE2P

Grijač postolja posude (za 3 i 5 kW).

CZ-NE3P

Grijač postolja posude za generaciju H.

Dotatna oprema za All in One

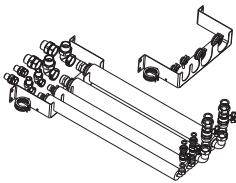

PAW-ADC-PREKIT-1

Fleksibilne cijevi i nosač za ugradnju na zid za All in One generacije H.

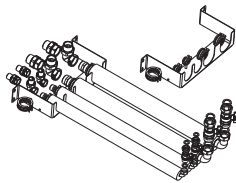

PAW-ADC-PREKIT

Fleksibilne cijevi i nosač za ugradnju na zid za All in One generacije G.



PAW-ADC-CV150

Dekorativni magnetski bočni poklopac.

Dotatna oprema za Aquarea Air

PAW-AAIR-LEGS-1

Pribor s 2 noge za potporu Aquarea Air na tlu i zaštitu cijevi za vodu.

Dotatna oprema za Aquarea DHW

PAW-DHWE2C

Opcionalni podni samostojeći električni grijač od 2 kW.

PAW-DHWE3C

Opcionalni podni samostojeći električni grijač od 3 kW.

Posebni vanjski oslonci

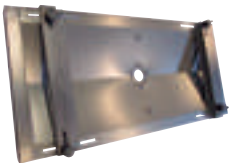

PAW-WTRAY

Podložak za kondenziranu vodu kompatibilan s vanjskim osloncem za bazu.



PAW-GRDSTD40

Vanjska podignuta platforma.



PAW-GRDBSE20

Vanjski oslonac za postolje za apsorpciju buke i vibracija (600 x 95 x 130 mm, 500 kg).

Dotatna oprema za spremnik sanitarne vode



PAW-TS1

Senzor spremnika s kabelom duljine 6 m.



CZ-TK1

Pribor za senzor temperature za spremnik drugog proizvođača (s bakrenim kucištem i kabelom senzora duljine 6 m).

PAW-TS2

Senzor spremnika s kabelom duljine 20 m.

PAW-TS4

Senzor spremnika s kabelom duljine 6 m, promjera samo 6 mm.

Hidraulička dodatna oprema



PAW-A2W-2ZONEKIT

2-zonski komplet.



PAW-BTANK50L

Meduspremnik od 50 l



CZ-NV1

Trosmjerni ventil za All in One generacije H (opcija u unutarnjem prostoru).

PAW-3WYVLV-SI

Vanjski trosmjerni ventil.

PAW-2PMP2ZONE

2-zonski pribor, hidraulična sklopka, razvodnik, 2 pumpe klase A, 1 ventil za mješavinu.

PAW-A2W-2ZONECVR

Poklopac kucišta kompleta za 2 zone.

PAW-FILTER*

2 nepovratna ventila + filter s 1" (nije potrebno za generaciju H).

PAW-FILTER-ONLY*

Filter s 1" (nije potrebno za generaciju H).

PAW-A2WFILTERFLOW*

Filter i mjerac protoka vode (nije potrebno za generaciju H).

Dotatna oprema upravitelja sustava Aquarea (nije kompatibilna s jedinicama generacije H)



PAW-HPM1
Upravitelj sustava Aquarea s LCD-om.



PAW-HPM2
Upravitelj sustava Aquarea bez LCD-a.



PAW-HPMED
Dodirni zaslon.

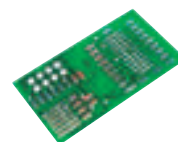

PAW-HPMINT-U
Sučelje za povezivanje upravitelja sustava Aquarea na toplinsku pumpu Aquarea Bi-bloc (HPM može upravljati svim parametrima s toplinske pumpe).



PAW-HPMB1
Senzor međuspremnik.



PAW-LANCABLE
Mrežni kabel.



PAW-HPMAH1
Senzor protoka vode u cijevi za krug grijanja.



PAW-HPMUH
Senzor vanjske temperature.

PAW-HPMINT-M
Sučelje za povezivanje upravitelja sustava Aquarea na toplinsku pumpu Aquarea Mono-bloc (HPM može upravljati svim parametrima s toplinske pumpe).

PAW-HPMSOL1
Solarni senzor međuspremnik (s većim rasponom temperature).



PAW-A2WSWITCH
Mrežna sklopka.

PAW-HPMINT-F
Sučelje za povezivanje upravitelja sustava Aquarea na toplinsku pumpu Aquarea Mono-bloc i Bi-bloc F tipa (HPM može upravljati svim parametrima s toplinske pumpe).

PAW-HPMR4
Sobni senzor + adaptacija polazne točke.

PAW-DEWPOINTSSENSOR
Senzor rosišta.

Pribori Aquarea upravitelja

PAW-HPM12ZONE-U
HPM sa sobnim senzorom i podešavanjem zadane vrijednosti za split sustav + senzore.

PAW-HPM12ZONELCD-U
HPM s LCD bežičnim sobnim termostatom za Bi-bloc + senzori.

PAW-HPM12ZONE-M
HPM sa sobnim senzorom i podešavanjem zadane vrijednosti za monobloc + senzore.

PAW-HPM12ZONELCD-M
HPM s LCD bežičnim sobnim termostatom za Mono-bloc + senzori.

PAW-HPM12ZONE-UF
HPM za sobnim senzorom i podešavanjem zadane vrijednosti za generaciju F.

PAW-HPM12ZONELCD-UF
HPM s LCD bežičnim sobnim termostatom za generaciju F.

PAW-HPM12ZONE-MF
HPM za sobnim senzorom i podešavanjem zadane vrijednosti za generaciju F.

PAW-HPM12ZONELCD-M
HPM s LCD bežičnim sobnim termostatom za generaciju F.

Rješenja poveznosti



CZ-TAW1
Aquarea Smart Cloud za daljinsko upravljanje i održavanje putem bežičnog ili žičanog LAN-a.



PAW-AW-KNX-1i*
Sučelje KNX.



PAW-AW-MBS-1*
Sučelje Modbus.

PA-AW-WIFI-1TE*
Sučelje IntesisHome s dodatnom opremom za senzor temperature.

PAW-AW-KNX-H
KNX sučelje za generaciju H.

PAW-AW-MBS-H
Modbus sučelje za generaciju H.

* Nije kompatibilno s generacijom H.

Upravljač



PAW-A2W-BIV
Bivalentni upravljač.

* Nije kompatibilno s generacijom H.

Upravljač ventilokonvektora



PAW-FC-303TC
Upravljanje ventilokonvektorom.

Sobni termostati



PAW-A2W-RTWIRED
Žičani LCD sobni termostat s tjednim mjeračem vremena.



PAW-A2W-RTWIRELESS
Bežični LCD sobni termostat s tjednim mjeračem vremena.

Senzori generacije H



PAW-A2W-TSOD
Senzor vanjskog ambijenta.



PAW-A2W-TSRT
Zonski sobni senzor.



PAW-A2W-TSHC
Zonski senzor vode.



PAW-A2W-TSSO
Solarni senzor.

PAW-A2W-TSBU
Senzor međuspremnik.

PANASONIC AQUAREA NUDI NAJBOLJE ZA VAS I VAŠ DOM

Panasonic će isporučiti energetska oznaku i podatkovni list za sve isporučene proizvode na koje se odnose spomenuti propisi, a koje prodajni partneri, trgovci i dobavljači moraju koristiti prilikom označavanja proizvoda.



Energetska oznaka

Hladnjaci, perilice za suđe, perilice rublja, pećnice – sve je to počelo bijelom tehnikom 90-ih. Danas drugi uređaji koji troše energiju također nose europsku oznaku energetske učinkovitosti, poput televizora, rasvjete te od rujna 2014. čak i usisivači. Od 2013. propisi se već primjenjuju na klimatizacijske uređaje i toplinske pumpe. Od rujna 2015., također se primjenjuje na grijače prostorija, grijače vode i grijače pohranjene vode. Minimalni zahtjevi vezani za učinkovitost također su utvrđeni za proizvođače sustava i kombiniranih kotlova, grijača vode i DHW cilindara. Svrha energetske oznake je pomoći potrošačima kod njihovih odluka vezanih uz kupnju, a zahtjevi za ekološkim dizajnom proizvoda pomažu smanjiti privatnu potražnju za energijom te doprinose borbi protiv klimatskih promjena.

Panasonic Vam pomaže izračunati oznaku sustava.

Od 26. rujna 2015. instalateri mogu biti sigurni da će se svi proizvodi proizvedeni nakon tog datuma prodavati s potrebnim oznakama energetske učinkovitosti koje će im pomoći u papirologiji. Dok je obveza proizvođača izdati proizvode s traženim oznakama, instalateri će trebati izračunati i izdati oznaku energetske učinkovitosti za čitav sustav grijanja. Bilo da se ugrađuje novi sustav grijanja ili novi kotlovi, upravljači ili novi dijelovi u postojeći sustav, trenutna i buduća dužnost je instalatera izračunati i izdati oznake energetske učinkovitosti. Kalkulatori koji pomažu monterima tijekom tog postupka dostupni su na www.panasonicproclub.com.

Informacije o oznaci energetske učinkovitosti.

Sustav ocjenjivanja toplinskih pumpi klasificira ih u devet kategorija učinkovitosti. Najbolja kategorija energetske učinkovitosti je A++. Trenutačno je najbolja klasa energetske učinkovitosti A++, a najgora G. Oznaka energetske učinkovitosti za kotlove sustava prikazuje njihovu učinkovitost na skali od A++ do G (od A do G za bojlere za vodu). U rujnu 2019. uvest će se stroža skala od A+++ do D i od A+ do F za bojlere za vodu.

Panasonic Vam pomaže izračunati oznaku sustava www.panasonicproclub.com ili se pomoću ovog QR-a jednostavno povežite svojim pametnim telefonom s PRO klubom



PRO Club

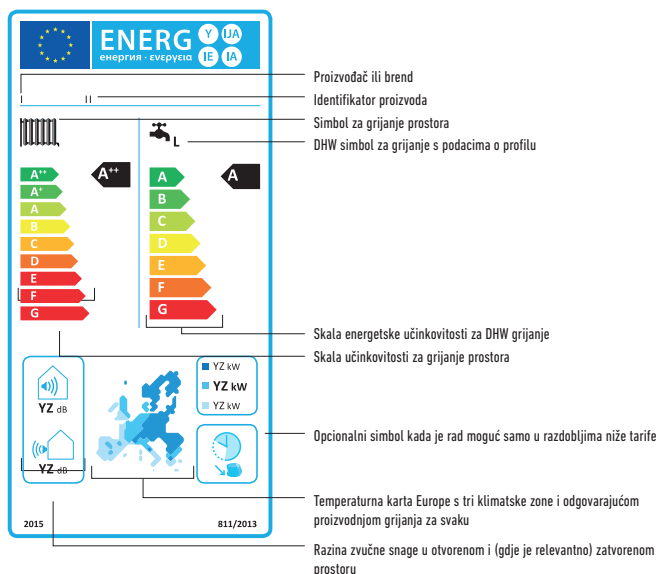

Tipičan primjer ušteda i učinkovitosti koji Vam Aquarea može ponuditi.

Kuća u Reimsu od 125 m²

Primjer u nastavku prikazuje tipičan francuski dom sa 3 spavaće sobe i naglašava potencijalne uštede koje je moguće ostvariti pomoću Panasonicove toplinske pumpe Aquarea.*

* Izračuni su provedeni koristeći Panasonicov softver Aquarea Designer, dostupan s web-mjesta PRO kluba (www.panasonicproclub.com).

Servisna topla voda	
Vrsta usluge	Topla voda s toplinskom pumpom
Zapremnina spremnika	300 litara
Prosječna dnevna potreba	200 litara
Ulazna temperatura hladne vode	10 °C
Ciljana temperatura spremnika	50 °C
Gubitak izmjene	5 K
Potrebno je pomoćno električno grijanje	Ne

Korištena Panasonicova toplinska pumpa

Opis	
Opis	T-CAP 12 kW
Spremnik za sanitarnu vodu	Nehrđajući čelik 300 l
Vrsta toplinske pumpe	Zrak / Voda
Kapacitet / potrošnja pri 2 °C (grijanje vode na 35 °C)	Grijanje: 11,7 kW, Električno: 3,4 kW
Preporučeni protok zraka	80,0 m ³ /min
Maksimalna temperatura protoka	55 °C
Način rada	Monovalentno
Izvedba	-5,0 °C
Broj korištenih toplinskih pumpi	1
Snaga ventilatora (uključeno u podatke o učinku toplinske pumpe: da)	60 W
Potrošnja energije toplinske cirkulacijske pumpe	180 W

Podaci o zgradi

Adresa	Reims (Francuska)
Površina zgrade	125 m ²
Standardni zahtjevi za grijanje	11,3 kW
Unutarnje uštede	5625 kWh/godišnje
Solarne uštede (prozori)	4 500 kWh/godišnje
Unutarnja temperatura	20 °C
Vanjsko temperaturno ograničenje za grijanje 'UKLJUČENO'	15 °C
Distribucija grijanja	Podno grijanje 100 %
	Radijatorsko grijanje -- %
	Zidno grijanje -- %
Temperatura maksimalnog protoka vode	55 °C
Temperatura maksimalnog povrata vode	50 °C
Površina solarnog kolektora	-- m ²

Podaci o vremenu rada

Opis	Francuski (Panasonic)	
Ukupna vremena isključivanja	0,0 h/dnevno	
Vikendi s vremenima isključivanja	Da	
Dnevni rad toplinskih pumpi	Vrijeme za dnevni rad	
	5-19 sati	1,45 kn/kWh
Noćni rad toplinskih pumpi	Vrijeme noćnog rada	
	19-5 sati	1,45 kn/kWh
Toplinska cirkulacijska pumpa	Poput toplinske pumpe: da	-- kn/kWh
Grijači element za monoenergetski rad	Poput toplinske pumpe: da	-- kn/kWh
Grijači element za naknadno grijanje tople vode	Poput toplinske pumpe: da	-- kn/kWh

Klimatski podaci

Klimatska lokacija	Reims (FR)							
Prosječne mjesečne temperature u °C	siječanj	3,4	travanj	8,0	srpanj	16,0	listopad	10,4
	veljača	3,6	svibanj	11,2	kolovoz	15,9	studenj	6,7
	ožujak	5,7	lipanj	14,1	rujan	13,7	prosinac	4,6

Rezultat izračuna

Mjesečna potrošnja grijanja u kWh.

Godišnji troškovi energije koje uzrokuju proizvođači grijanja		Koje uzrokuju potrošači	
Toplinska pumpa	1 600 €	Grijanje prostora	1 220 €
Šipka za grijanje tople vode	0 €	Servisna topla voda	225 €
		Toplinska cirkulacijska pumpa	155 €
		Ukupno	1 600 €

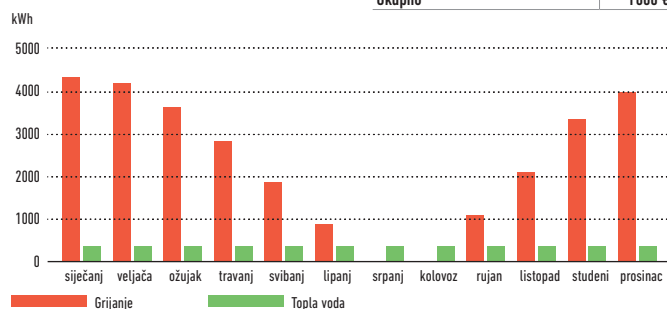

Aquarea pokrivenost energije.

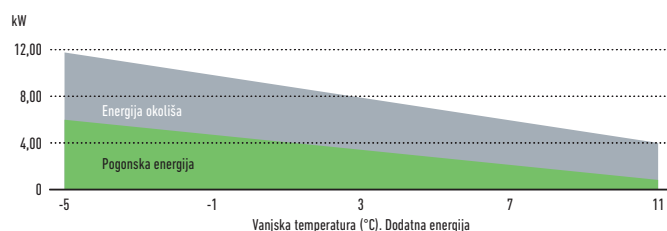

Usporedba tekućih troškova.

Troškovi rada				
Vrsta grijanja	Cijena u lipama / kWh	Učinkovitost (%)	Dodatni trošak u EUR/godišnje	Ukupni trošak u EUR/godišnje
Toplinska pumpa	-	-	0	1600
Lož ulje	6,5	85	0	3050
Plin	4,0	90	0	1868
Grijanje drvo	5,0	80	0	2539
Električni grijač noćna pohrana	12,0	100	0	4455
Električni grijači element	14,0	100	0	5197

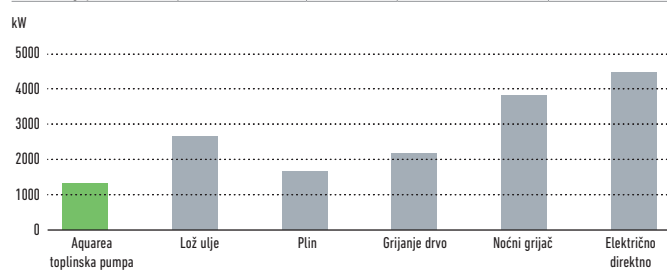

Usporedba emisija CO₂

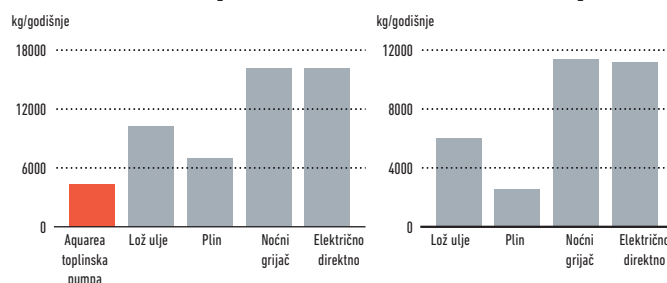

TABLICE UČINAKA PRI GRIJANJU I HLAĐENJU

Na temelju izlazne temperature i vanjske temperature.

Tablica kapaciteta grijanja

Aquarea generacije H High Performance Bi-bloc, jednofazno. Grijanje i hlađenje

WH-UD03HE5-1

Tamb	HC	IP	COP	HC	IP	COP	HC	IP	COP	HC	IP	COP	HC	IP	COP	HC	IP	COP
LWC	30	30	30	35	35	35	40	40	40	45	45	45	50	50	50	55	55	55
-15	3,20	1,26	2,54	3,20	1,39	2,30	3,10	1,52	2,04	3,00	1,64	1,83	2,80	1,78	1,57	2,75	1,92	1,43
-7	3,20	1,08	2,96	3,20	1,19	2,69	3,20	1,34	2,39	3,20	1,48	2,16	3,20	1,67	1,92	3,20	1,86	1,72
2	3,20	0,82	3,90	3,20	0,90	3,56	3,20	1,03	3,11	3,20	1,16	2,76	3,20	1,33	2,41	3,20	1,49	2,15
7	3,20	0,58	5,52	3,20	0,64	5,00	3,20	0,77	4,16	3,20	0,89	3,60	3,20	1,05	3,05	3,20	1,20	2,67
16	3,20	0,50	6,40	3,20	0,55	5,82	3,20	0,64	5,00	3,20	0,72	4,44	3,20	0,86	3,72	3,20	0,99	3,23
25	3,20	0,42	7,62	3,20	0,46	6,96	3,20	0,55	5,82	3,20	0,63	5,08	3,20	0,73	4,38	3,20	0,82	3,90

WH-UD05HE5-1

Tamb	HC	IP	COP	HC	IP	COP	HC	IP	COP	HC	IP	COP	HC	IP	COP	HC	IP	COP
LWC	30	30	30	35	35	35	40	40	40	45	45	45	50	50	50	55	55	55
-15	4,20	1,75	2,40	4,20	1,94	2,16	3,80	1,96	1,94	3,40	1,98	1,72	3,20	2,05	1,56	3,00	2,12	1,42
-7	4,20	1,46	2,88	4,20	1,62	2,59	4,00	1,72	2,33	3,80	1,82	2,09	3,70	1,95	1,90	3,55	2,08	1,71
2	4,20	1,22	3,44	4,20	1,35	3,11	4,20	1,50	2,80	4,20	1,65	2,55	4,15	1,86	2,23	4,10	2,07	1,98
7	5,00	0,97	5,15	5,00	1,08	4,63	5,00	1,28	3,91	5,00	1,48	3,38	5,00	1,68	2,98	5,00	1,89	2,65
16	5,00	0,83	6,02	5,00	0,92	5,43	5,00	1,15	4,35	5,00	1,38	3,62	5,00	1,53	3,27	5,00	1,68	2,98
25	5,00	0,74	6,76	5,00	0,82	6,10	5,00	1,02	4,90	5,00	1,22	4,10	5,00	1,35	3,70	5,00	1,49	3,36

WH-UD07HE5-1

Tamb	HC	IP	COP	HC	IP	COP	HC	IP	COP	HC	IP	COP	HC	IP	COP	HC	IP	COP
LWC	30	30	30	35	35	35	40	40	40	45	45	45	50	50	50	55	55	55
-15	—	—	—	4,60	1,98	2,32	4,60	2,19	2,10	4,60	2,40	1,92	4,55	2,63	1,73	4,50	2,86	1,57
-7	—	—	—	5,15	1,92	2,68	5,08	2,14	2,37	5,00	2,36	2,12	4,90	2,45	2,00	4,80	2,54	1,89
2	—	—	—	6,55	1,96	3,34	6,58	2,29	2,87	6,60	2,62	2,52	6,30	2,82	2,23	6,00	3,01	1,99
7	—	—	—	7,00	1,57	4,46	7,00	1,84	3,80	7,00	2,10	3,33	6,90	2,35	2,94	6,80	2,59	2,63
25	—	—	—	7,00	0,97	7,22	6,74	1,14	5,91	6,48	1,31	4,95	6,24	1,43	4,36	6,00	1,55	3,87

WH-UD09HE5-1

Tamb	HC	IP	COP	HC	IP	COP	HC	IP	COP	HC	IP	COP	HC	IP	COP	HC	IP	COP
LWC	30	30	30	35	35	35	40	40	40	45	45	45	50	50	50	55	55	55
-15	—	—	—	5,90	2,66	2,22	5,65	2,82	2,00	5,40	2,98	1,81	5,20	3,08	1,69	5,00	3,18	1,57
-7	—	—	—	5,90	2,34	2,52	5,85	2,61	2,24	5,80	2,88	2,01	5,80	2,98	1,95	5,80	3,08	1,88
2	—	—	—	6,70	2,14	3,13	6,65	2,38	2,79	6,60	2,62	2,52	6,30	2,82	2,23	6,00	3,01	1,99
7	—	—	—	9,00	2,18	4,13	9,00	2,49	3,61	9,00	2,79	3,23	8,95	3,25	2,75	8,90	3,70	2,41
25	—	—	—	9,00	1,26	7,14	8,66	1,48	5,85	8,32	1,69	4,92	8,03	1,85	4,34	7,74	2,01	3,85

WH-UD12HE5

Tamb	HC	IP	COP	HC	IP	COP	HC	IP	COP	HC	IP	COP	HC	IP	COP	HC	IP	COP
LWC	30	30	30	35	35	35	40	40	40	45	45	45	50	50	50	55	55	55
-15	9,30	3,46	2,69	8,90	3,62	2,46	8,50	3,79	2,24	8,10	3,95	2,05	7,50	4,05	1,85	7,00	4,16	1,68
-7	10,40	3,37	3,09	10,00	3,66	2,73	9,60	3,95	2,43	9,20	4,24	2,17	8,70	4,26	2,04	8,20	4,27	1,92
2	11,80	3,10	3,81	11,40	3,31	3,44	11,00	3,53	3,12	10,60	3,74	2,83	9,80	3,94	2,49	9,10	4,14	2,20
7	12,00	2,10	5,71	12,00	2,53	4,74	12,00	2,96	4,05	12,00	3,39	3,54	12,00	3,78	3,17	12,00	4,16	2,88
25	12,00	1,38	8,70	12,00	1,66	7,23	11,80	1,94	6,08	11,70	2,23	5,25	11,50	2,49	4,62	11,40	2,74	4,16

WH-UD16HE5

Tamb	HC	IP	COP	HC	IP	COP	HC	IP	COP	HC	IP	COP	HC	IP	COP	HC	IP	COP
LWC	30	30	30	35	35	35	40	40	40	45	45	45	50	50	50	55	55	55
-15	10,60	4,09	2,59	10,30	4,38	2,35	10,00	4,67	2,14	9,70	4,96	1,96	8,80	4,94	1,78	7,90	4,91	1,61
-7	11,90	4,03	2,95	11,40	4,43	2,57	10,80	4,83	2,24	10,30	5,22	1,97	9,60	5,09	1,89	9,00	4,95	1,82
2	13,50	3,74	3,61	13,00	3,96	3,28	12,40	4,18	2,97	11,90	4,40	2,70	10,80	4,46	2,42	9,80	4,51	2,17
7	16,00	3,21	4,98	16,00	3,74	4,28	16,00	4,27	3,75	16,00	4,80	3,33	15,20	5,11	2,97	14,50	5,41	2,68
25	16,00	2,31	6,93	16,00	2,69	5,95	16,00	3,07	5,21	16,00	3,45	4,64	16,00	3,67	4,36	15,90	3,89	4,09

Tamb: Vanjska temperatura (°C). LWC: Temperatura kondenzatora odlazne vode (°C). HC: Kapacitet grijanja (kW). CC: Kapacitet hlađenja (kW). IP: Ulazna snaga (kW)
Podatke je izmjerila tvrtka Panasonic u skladu s normom EN14511-2. Podaci služe samo kao pokazatelj i ne jamče takva radna svojstva.

Tablica kapaciteta hlađenja

Aquarea generacije H High Performance Bi-bloc, jednofazno. Grijanje i hlađenje

WH-UD03HE5-1

Tamb	CC	IP	EER	CC	IP	EER	CC	IP	EER
LWC	7	7	7	14	14	14	18	18	18
18	2,40	0,42	5,71	4,40	0,73	6,03	3,70	0,49	7,55
25	3,20	0,73	4,38	4,10	0,86	4,77	3,50	0,59	5,93
35	3,20	1,04	3,08	3,90	1,07	3,64	3,30	0,74	4,46
43	2,90	1,20	2,42	3,50	1,20	2,92	3,00	0,88	3,41

WH-UD05HE5-1

Tamb	CC	IP	EER	CC	IP	EER	CC	IP	EER
LWC	7	7	7	14	14	14	18	18	18
18	4,50	0,89	5,06	5,00	0,90	5,56	5,70	0,90	6,33
25	5,00	1,43	3,50	6,30	1,50	4,20	5,40	1,06	5,09
35	4,50	1,67	2,69	5,50	1,68	3,27	5,00	1,33	3,76
43	3,30	1,53	2,16	4,10	1,52	2,70	4,40	1,53	2,88

WH-UD07HE5-1

Tamb	CC	IP	EER	CC	IP	EER	CC	IP	EER
LWC	7	7	7	14	14	14	18	18	18
18	4,80	0,80	6,00	7,20	1,16	6,21	6,00	1,13	5,31
25	7,00	1,90	3,68	8,47	1,78	4,76	6,00	1,27	4,72
35	6,00	2,28	2,63	6,60	2,48	2,66	6,00	1,68	3,57
43	4,85	2,65	1,83	6,00	2,82	2,13	4,80	1,98	2,42

WH-UD09HE5-1

Tamb	CC	IP	EER	CC	IP	EER	CC	IP	EER
LWC	7	7	7	14	14	14	18	18	18
18	5,40	1,00	5,40	8,40	1,62	5,19	7,00	1,61	4,35
25	7,85	2,40	3,27	10,20	2,46	4,15	7,00	1,77	3,95
35	7,00	2,88	2,43	7,60	3,20	2,38	7,00	2,15	3,26
43	5,20	2,85	1,82	6,99	3,84	1,82	5,60	2,55	2,20

WH-UD12HE5

Tamb	CC	IP	EER	CC	IP	EER	CC	IP	EER
LWC	7	7	7	14	14	14	18	18	18
16	7,86	1,18	6,66	13,15	1,40	9,39	10,00	1,73	5,78
25	12,08	2,90	4,17	15,70	2,05	7,66	10,00	1,97	5,08
35	10,00	2,56	3,91	12,00	2,67	4,49	10,00	2,40	4,17
43	7,80	3,80	2,05	11,10	3,19	3,48	8,00	2,85	2,81

WH-UD16HE5

Tamb	CC	IP	EER	CC	IP	EER	CC	IP	EER
LWC	7	7	7	14	14	14	18	18	18
16	9,20	1,62	5,68	16,40	2,58	6,36	12,20	2,45	4,98
25	14,40	3,92	3,67	19,20	3,83	5,01	12,20	2,79	4,37
35	12,20	4,76	2,56	15,00	4,98	3,01	12,20	2,96	4,12
43	7,75	3,40	2,28	13,80	5,95	2,32	9,70	4,00	2,43

Tamb: Vanjska temperatura (°C). LWC: Temperatura kondenzatora odlazne vode (°C). HC: Kapacitet grijanja (kW). CC: Kapacitet hlađenja (kW). IP: Ulazna snaga (kW)
Podatke je izmjerila tvrtka Panasonic u skladu s normom EN14511-2. Podaci služe samo kao pokazatelj i ne jamče takva radna svojstva.

TABLICE UČINAKA PRI GRIJANJU I HLAĐENJU

Na temelju izlazne temperature i vanjske temperature.

Tablica kapaciteta grijanja

Aquarea generacije H High Performance Bi-bloc, trofazno. Grijanje i hlađenje

WH-UD09HE8

Tamb	HC	IP	COP	HC	IP	COP	HC	IP	COP	HC	IP	COP	HC	IP	COP	HC	IP	COP
LWC	30	30	30	35	35	35	40	40	40	45	45	45	50	50	50	55	55	55
-15	8,65	3,06	2,83	8,30	3,21	2,59	7,95	3,41	2,33	7,60	3,61	2,11	7,15	3,71	1,93	6,70	3,81	1,76
-7	9,35	2,91	3,21	9,00	3,16	2,85	8,85	3,54	2,50	8,70	3,92	2,22	8,30	3,89	2,13	7,90	3,86	2,05
2	9,31	2,35	3,96	9,00	2,51	3,59	9,00	2,78	3,24	9,00	3,05	2,95	8,90	3,49	2,55	8,80	3,94	2,23
7	9,00	1,54	5,84	9,00	1,86	4,84	9,00	2,16	4,17	9,00	2,46	3,66	9,00	2,76	3,26	9,00	3,06	2,94
25	9,00	1,05	8,57	9,00	1,24	7,26	8,73	1,44	6,06	8,46	1,64	5,16	8,28	1,82	4,55	8,10	2,00	4,05

WH-UD12HE8

Tamb	HC	IP	COP	HC	IP	COP	HC	IP	COP	HC	IP	COP	HC	IP	COP	HC	IP	COP
LWC	30	30	30	35	35	35	40	40	40	45	45	45	50	50	50	55	55	55
-15	9,30	3,46	2,69	8,90	3,62	2,46	8,50	3,79	2,24	8,10	3,95	2,05	7,50	4,05	1,85	7,00	4,16	1,68
-7	10,40	3,37	3,09	10,00	3,66	2,73	9,60	3,95	2,43	9,20	4,24	2,17	8,70	4,26	2,04	8,20	4,27	1,92
2	11,80	3,10	3,81	11,40	3,31	3,44	11,00	3,53	3,12	10,60	3,74	2,83	9,80	3,94	2,49	9,10	4,14	2,20
7	12,00	2,10	5,71	12,00	2,53	4,74	12,00	2,96	4,05	12,00	3,39	3,54	12,00	3,78	3,17	12,00	4,16	2,88
25	12,00	1,38	8,70	12,00	1,66	7,23	11,80	1,94	6,08	11,70	2,23	5,25	11,50	2,49	4,62	11,40	2,74	4,16

WH-UD16HE8

Tamb	HC	IP	COP	HC	IP	COP	HC	IP	COP	HC	IP	COP	HC	IP	COP	HC	IP	COP
LWC	30	30	30	35	35	35	40	40	40	45	45	45	50	50	50	55	55	55
-15	10,60	4,09	2,59	10,30	4,38	2,35	10,00	4,67	2,14	9,70	4,96	1,96	8,80	4,94	1,78	7,90	4,91	1,61
-7	11,90	4,03	2,95	11,40	4,43	2,57	10,80	4,83	2,24	10,30	5,22	1,97	9,60	5,09	1,89	9,00	4,95	1,82
2	13,50	3,74	3,61	13,00	3,96	3,28	12,40	4,18	2,97	11,90	4,40	2,70	10,80	4,46	2,42	9,80	4,51	2,17
7	16,00	3,21	4,98	16,00	3,74	4,28	16,00	4,27	3,75	16,00	4,80	3,33	15,20	5,11	2,97	14,50	5,41	2,68
25	16,00	2,31	6,93	16,00	2,69	5,95	16,00	3,07	5,21	16,00	3,45	4,64	16,00	3,67	4,36	15,90	3,89	4,09

Tablica kapaciteta hlađenja

Aquarea generacije H High Performance Bi-bloc, trofazno. Grijanje i hlađenje

WH-UD09HE8

Tamb	CC	IP	EER	CC	IP	EER	CC	IP	EER
LWC	7	7	7	14	14	14	18	18	18
16	7,50	1,15	6,52	9,10	1,20	7,58	7,00	1,13	6,19
25	8,35	1,77	4,72	10,90	1,78	6,12	7,00	1,24	5,65
35	7,00	2,23	3,14	8,30	2,32	3,58	7,00	1,52	4,61
43	5,52	2,54	2,17	7,69	2,77	2,78	5,60	1,80	3,11

WH-UD12HE8

Tamb	CC	IP	EER	CC	IP	EER	CC	IP	EER
LWC	7	7	7	14	14	14	18	18	18
16	7,86	1,18	6,66	13,15	1,40	9,39	10,00	1,73	5,78
25	12,08	2,90	4,17	15,70	2,05	7,66	10,00	1,97	5,08
35	10,00	2,56	3,91	12,00	2,67	4,49	10,00	2,40	4,17
43	7,80	3,80	2,05	11,10	3,19	3,48	8,00	2,85	2,81

WH-UD16HE8

Tamb	CC	IP	EER	CC	IP	EER	CC	IP	EER
LWC	7	7	7	14	14	14	18	18	18
16	9,20	1,62	5,68	16,40	2,58	6,36	12,20	2,45	4,98
25	14,40	3,92	3,67	19,20	3,83	5,01	12,20	2,79	4,37
35	12,20	4,76	2,56	15,00	4,98	3,01	12,20	2,96	4,12
43	7,75	3,40	2,28	13,80	5,95	2,32	9,70	4,00	2,43

Tamb: Vanjska temperatura (°C). LWC: Temperatura kondenzatora odlazne vode (°C). HC: Kapacitet grijanja (kW). CC: Kapacitet hlađenja (kW). IP: Ulazna snaga (kW)
Podatke je izmjerila tvrtka Panasonic u skladu s normom EN14511-2. Podaci služe samo kao pokazatelji i ne jamče takva radna svojstva.

Tablica kapaciteta grijanja

Aquarea generacije H T-CAP Bi-bloc jednofazno / trofazno. Grijanje i hlađenje

WH-UX09HE5

Tamb	HC	IP	COP	HC	IP	COP	HC	IP	COP	HC	IP	COP	HC	IP	COP	HC	IP	COP
LWC	30	30	30	35	35	35	40	40	40	45	45	45	50	50	50	55	55	55
-15	9,00	3,24	2,78	9,00	3,51	2,56	9,00	3,91	2,30	9,00	4,30	2,09	9,00	4,73	1,90	9,00	5,16	1,74
-7	9,00	2,71	3,32	9,00	3,16	2,85	9,00	3,62	2,49	9,00	4,07	2,21	9,00	4,27	2,11	9,00	4,46	2,02
2	9,00	2,36	3,81	9,00	2,51	3,59	9,00	2,78	3,24	9,00	3,05	2,95	9,00	3,56	2,53	9,00	4,07	2,21
7	9,00	1,64	5,49	9,00	1,86	4,84	9,00	2,16	4,17	9,00	2,46	3,66	9,00	2,76	3,26	9,00	3,06	2,94
25	13,60	1,50	9,07	13,60	1,71	7,95	13,20	1,93	6,84	12,80	2,14	5,98	12,00	2,41	4,98	11,20	2,67	4,19

WH-UX12HE5

Tamb	HC	IP	COP	HC	IP	COP	HC	IP	COP	HC	IP	COP	HC	IP	COP	HC	IP	COP
LWC	30	30	30	35	35	35	40	40	40	45	45	45	50	50	50	55	55	55
-15	12,00	4,75	2,53	12,00	4,96	2,42	12,00	5,41	2,22	11,00	5,38	2,04	10,80	5,82	1,86	10,50	6,26	1,68
-7	12,00	3,85	3,12	12,00	4,41	2,72	12,00	4,98	2,41	12,00	5,54	2,17	12,00	5,90	2,03	12,00	6,26	1,92
2	12,00	3,19	3,76	12,00	3,49	3,44	12,00	3,87	3,10	12,00	4,25	2,82	12,00	4,86	2,47	12,00	5,47	2,19
7	12,00	2,18	5,50	12,00	2,53	4,74	12,00	2,96	4,05	12,00	3,39	3,54	12,00	3,78	3,17	12,00	4,16	2,88
25	13,60	1,55	8,77	13,60	1,76	7,73	13,40	2,10	6,38	13,20	2,43	5,43	12,60	2,66	4,74	12,00	2,89	4,15

WH-UX09HE8

Tamb	HC	IP	COP	HC	IP	COP	HC	IP	COP	HC	IP	COP	HC	IP	COP	HC	IP	COP
LWC	30	30	30	35	35	35	40	40	40	45	45	45	50	50	50	55	55	55
-15	9,00	3,24	2,78	9,00	3,51	2,56	9,00	3,91	2,30	9,00	4,30	2,09	9,00	4,73	1,90	9,00	5,16	1,74
-7	9,00	2,71	3,32	9,00	3,16	2,85	9,00	3,62	2,49	9,00	4,07	2,21	9,00	4,27	2,11	9,00	4,46	2,02
2	9,00	2,36	3,81	9,00	2,51	3,59	9,00	2,78	3,24	9,00	3,05	2,95	9,00	3,56	2,53	9,00	4,07	2,21
7	9,00	1,64	5,49	9,00	1,86	4,84	9,00	2,16	4,17	9,00	2,46	3,66	9,00	2,76	3,26	9,00	3,06	2,94
25	13,60	1,50	9,07	13,60	1,71	7,95	13,20	1,93	6,84	12,80	2,14	5,98	12,00	2,41	4,98	11,20	2,67	4,19

WH-UX12HE8

Tamb	HC	IP	COP	HC	IP	COP	HC	IP	COP	HC	IP	COP	HC	IP	COP	HC	IP	COP
LWC	30	30	30	35	35	35	40	40	40	45	45	45	50	50	50	55	55	55
-15	12,00	4,75	2,53	12,00	4,96	2,42	12,00	5,41	2,22	12,00	5,86	2,05	11,80	6,24	1,89	11,60	6,62	1,75
-7	12,00	3,85	3,12	12,00	4,41	2,72	12,00	4,98	2,41	12,00	5,54	2,17	12,00	5,90	2,03	12,00	6,26	1,92
2	12,00	3,19	3,76	12,00	3,49	3,44	12,00	3,87	3,10	12,00	4,25	2,82	12,00	4,86	2,47	12,00	5,47	2,19
7	12,00	2,18	5,50	12,00	2,53	4,74	12,00	2,96	4,05	12,00	3,39	3,54	12,00	3,78	3,17	12,00	4,16	2,88
25	13,60	1,55	8,77	13,60	1,76	7,73	13,40	2,10	6,38	13,20	2,43	5,43	12,60	2,66	4,74	12,00	2,89	4,15

WH-UX16HE8

Tamb	HC	IP	COP	HC	IP	COP	HC	IP	COP	HC	IP	COP	HC	IP	COP	HC	IP	COP
LWC	30	30	30	35	35	35	40	40	40	45	45	45	50	50	50	55	55	55
-15	16,00	6,30	2,54	16,00	6,89	2,32	16,00	7,45	2,15	16,00	8,10	1,98	16,00	8,48	1,89	15,20	8,96	1,70
-7	16,00	5,85	2,74	16,00	6,42	2,49	16,00	7,00	2,29	16,00	7,57	2,11	16,00	8,10	1,98	16,00	8,62	1,86
2	16,00	4,67	3,43	16,00	5,21	3,07	16,00	5,74	2,79	16,00	6,31	2,54	16,00	6,90	2,32	16,00	7,50	2,13
7	16,00	3,35	4,78	16,00	3,74	4,28	16,00	4,30	3,72	16,00	4,80	3,33	16,00	5,43	2,95	16,00	5,91	2,71
16	16,00	2,59	6,18	16,00	3,18	5,03	16,00	3,71	4,31	16,00	4,27	3,75	16,00	4,86	3,29	16,00	5,22	3,07
25	16,00	2,02	7,92	16,00	2,58	6,20	16,00	2,91	5,50	16,00	3,36	4,76	16,00	3,74	4,28	16,00	4,00	4,00

Tablica kapaciteta hlađenja

Aquarea generacije H T-CAP Bi-bloc jednofazno / trofazno. Grijanje i hlađenje

Modeli

Modeli	WH-UX09HE5									WH-UX12HE5								
	Tamb	CC	IP	EER	CC	IP	EER	CC	IP	EER	CC	IP	EER	CC	IP	EER	CC	IP
LWC	7	7	7	14	14	14	18	18	18	7	7	7	14	14	14	18	18	18
18	7,00	1,36	5,15	8,55	1,41	6,06	7,00	1,00	7,00	10,00	1,75	5,71	13,20	1,96	6,73	10,00	1,40	7,14
25	7,65	1,91	4,01	11,10	1,98	5,61	7,00	1,10	6,36	11,20	2,67	4,19	16,50	3,01	5,48	10,00	1,60	6,25
35	7,00	2,21	3,17	9,23	2,37	3,89	7,00	1,35	5,19	10,00	3,56	2,81	12,55	3,63	3,46	10,00	1,95	5,13
43	6,25	2,66	2,35	8,55	2,71	3,15	5,60	1,60	3,50	8,00	3,35	2,39	10,00	3,46	2,89	8,00	2,30	3,48
Modeli	WH-UX09HE8						WH-UX12HE8						WH-UX16HE8					
Tamb	CC	IP	EER	CC	IP	EER	CC	IP	EER	CC	IP	EER	CC	IP	EER	CC	IP	EER
LWC	7	7	7	18	18	18	7	7	7	18	18	18	7	7	7	18	18	18
18	7,00	1,36	5,15	—	—	—	7,50	1,41	5,32	—	—	—	8,50	1,70	5,00	10,00	1,70	5,88
25	7,65	1,91	4,01	—	—	—	8,90	2,16	4,12	—	—	—	14,00	4,00	3,50	14,00	2,94	4,76
35	7,00	2,21	3,17	—	—	—	10,00	3,56	2,81	—	—	—	12,20	4,76	2,56	12,20	3,50	3,49
43	6,25	2,66	2,35	—	—	—	8,00	3,01	2,66	—	—	—	7,10	3,31	2,15	9,80	3,31	2,96

Tamb: Vanjska temperatura (°C). LWC: Temperatura kondenzatora odlazne vode (°C). HC: Kapacitet grijanja (kW). CC: Kapacitet hlađenja (kW). IP: Ulazna snaga (kW)
Podatke je izmjerila tvrtka Panasonic u skladu s normom EN14511-2. Podaci služe samo kao pokazatelj i ne jamče takva radna svojstva.

TABLICE UČINAKA PRI GRIJANJU I HLAĐENJU

Na temelju izlazne temperature i vanjske temperature.

Tablica kapaciteta grijanja

Aquarea generacije H T-CAP Bi-bloc trofazno. Super tiha vanjska jedinica. Grijanje i hlađenje - SQC

WH-UQ09HE8

Tamb	HC	IP	COP	HC	IP	COP	HC	IP	COP	HC	IP	COP	HC	IP	COP	HC	IP	COP
LWC	30	30	30	35	35	35	40	40	40	45	45	45	50	50	50	55	55	55
-15	9,00	3,24	2,78	9,00	3,51	2,56	9,00	3,91	2,30	9,00	4,30	2,09	9,00	4,73	1,90	9,00	5,16	1,74
-7	9,00	2,71	3,32	9,00	3,16	2,85	9,00	3,62	2,49	9,00	4,07	2,21	9,00	4,27	2,11	9,00	4,46	2,02
2	9,00	2,36	3,81	9,00	2,51	3,59	9,00	2,78	3,24	9,00	3,05	2,95	9,00	3,56	2,53	9,00	4,07	2,21
7	9,00	1,64	5,49	9,00	1,86	4,84	9,00	2,16	4,17	9,00	2,46	3,66	9,00	2,76	3,26	9,00	3,06	2,94
25	13,60	1,50	9,07	13,60	1,71	7,95	13,20	1,93	6,84	12,80	2,14	5,98	12,00	2,41	4,98	11,20	2,67	4,19

WH-UQ12HE8

Tamb	HC	IP	COP	HC	IP	COP	HC	IP	COP	HC	IP	COP	HC	IP	COP	HC	IP	COP
LWC	30	30	30	35	35	35	40	40	40	45	45	45	50	50	50	55	55	55
-15	12,00	4,75	2,53	12,00	4,96	2,42	12,00	5,41	2,22	12,00	5,86	2,05	11,80	6,24	1,89	11,60	6,62	1,75
-7	12,00	3,85	3,12	12,00	4,41	2,72	12,00	4,98	2,41	12,00	5,54	2,17	12,00	5,90	2,03	12,00	6,26	1,92
2	12,00	3,19	3,76	12,00	3,49	3,44	12,00	3,87	3,10	12,00	4,25	2,82	12,00	4,86	2,47	12,00	5,47	2,19
7	12,00	2,18	5,50	12,00	2,53	4,74	12,00	2,96	4,05	12,00	3,39	3,54	12,00	3,78	3,17	12,00	4,16	2,88
25	13,60	1,55	8,77	13,60	1,76	7,73	13,40	2,10	6,38	13,20	2,43	5,43	12,60	2,66	4,74	12,00	2,89	4,15

WH-UQ16HE8

Tamb	HC	IP	COP	HC	IP	COP	HC	IP	COP	HC	IP	COP	HC	IP	COP	HC	IP	COP
LWC	30	30	30	35	35	35	40	40	40	45	45	45	50	50	50	55	55	55
-15	16,00	6,30	2,54	16,00	6,89	2,32	16,00	7,45	2,15	16,00	8,10	1,98	16,00	8,48	1,89	15,20	8,96	1,70
-7	16,00	5,85	2,74	16,00	6,42	2,49	16,00	7,00	2,29	16,00	7,57	2,11	16,00	8,10	1,98	16,00	8,62	1,86
2	16,00	4,67	3,43	16,00	5,21	3,07	16,00	5,74	2,79	16,00	6,31	2,54	16,00	6,90	2,32	16,00	7,50	2,13
7	16,00	3,35	4,78	16,00	3,74	4,28	16,00	4,30	3,72	16,00	4,80	3,33	16,00	5,43	2,95	16,00	5,91	2,71
16	16,00	2,59	6,18	16,00	3,18	5,03	16,00	3,71	4,31	16,00	4,27	3,75	16,00	4,86	3,29	16,00	5,22	3,07
25	16,00	2,02	7,92	16,00	2,58	6,20	16,00	2,91	5,50	16,00	3,36	4,76	16,00	3,74	4,28	16,00	4,00	4,00

Tablica kapaciteta hlađenja

Aquarea generacije H T-CAP Bi-bloc trofazno. Super tiha vanjska jedinica. Grijanje i hlađenje - SQC

WH-UQ09HE8

Tamb	CC	IP	EER	CC	IP	EER
LWC	7	7	7	18	18	18
18	7,00	1,36	5,15	—	—	—
25	7,65	1,91	4,01	—	—	—
35	7,00	2,21	3,17	—	—	—
43	6,25	2,66	2,35	—	—	—

WH-UQ12HE8

Tamb	CC	IP	EER	CC	IP	EER
LWC	7	7	7	18	18	18
18	7,50	1,41	5,32	—	—	—
25	8,90	2,16	4,12	—	—	—
35	10,00	3,56	2,81	—	—	—
43	8,00	3,01	2,66	—	—	—

WH-UQ16HE8

Tamb	CC	IP	EER	CC	IP	EER
LWC	7	7	7	18	18	18
18	8,50	1,70	5,00	10,00	1,70	5,88
25	14,00	4,00	3,50	14,00	2,94	4,76
35	12,20	4,76	2,56	12,20	3,50	3,49
43	7,10	3,31	2,15	9,80	3,31	2,96

Tamb: Vanjska temperatura (°C). LWC: Temperatura kondenzatora odlazne vode (°C). HC: Kapacitet grijanja (kW). CC: Kapacitet hlađenja (kW). IP: Ulazna snaga (kW)
Podatke je izmjerila tvrtka Panasonic u skladu s normom EN14511-2. Podaci služe samo kao pokazatelj i ne jamče takva radna svojstva.

Tablica kapaciteta grijanja

Aquarea generacije H High Performance Mono-bloc jednofazno. Grijanje i hlađenje – MDC

WH-MDC05H3E5

Tamb	HC	IP	COP	HC	IP	COP	HC	IP	COP	HC	IP	COP	HC	IP	COP	HC	IP	COP
LWC	30	30	30	35	35	35	40	40	40	45	45	45	50	50	50	55	55	55
-15	5,13	2,02	2,54	5,00	2,20	2,27	4,88	2,39	2,04	4,75	2,57	1,85	4,08	2,29	1,78	3,40	2,00	1,70
-7	4,80	1,49	3,23	4,70	1,65	2,85	4,60	1,82	2,53	4,50	1,98	2,27	4,40	2,13	2,07	4,30	2,28	1,89
2	5,10	1,34	3,81	4,80	1,43	3,36	4,50	1,52	2,96	4,20	1,61	2,61	4,10	1,67	2,46	4,00	1,72	2,33
7	5,00	0,79	6,33	5,00	0,99	5,08	5,00	1,18	4,24	5,00	1,37	3,65	5,00	1,57	3,19	5,00	1,76	2,84
12	4,85	0,77	6,29	4,83	0,89	5,46	4,82	1,00	4,82	4,80	1,12	4,29	4,74	1,25	3,81	4,68	1,37	3,42

WH-MDC07H3E5

Tamb	HC	IP	COP	HC	IP	COP	HC	IP	COP	HC	IP	COP	HC	IP	COP	HC	IP	COP
LWC	30	30	30	35	35	35	40	40	40	45	45	45	50	50	50	55	55	55
-15	4,60	1,68	2,75	4,60	1,89	2,43	4,60	2,11	2,19	4,60	2,32	1,98	4,55	2,56	1,78	4,50	2,79	1,61
-7	5,60	1,88	2,99	5,50	2,04	2,70	5,40	2,21	2,45	5,30	2,37	2,24	5,15	2,56	2,01	5,00	2,75	1,82
2	6,65	1,79	3,73	6,60	2,00	3,30	6,55	2,22	2,96	6,50	2,43	2,67	6,40	2,64	2,43	6,30	2,84	2,22
7	7,00	1,33	5,28	7,00	1,55	4,52	7,00	1,78	3,94	7,00	2,00	3,50	7,00	2,24	3,13	7,00	2,47	2,83
12	7,00	1,30	5,38	7,00	1,45	4,83	7,05	1,65	4,27	7,10	1,90	3,74	7,15	2,10	3,40	7,20	2,30	3,13

WH-MDC09H3E5

Tamb	HC	IP	COP	HC	IP	COP	HC	IP	COP	HC	IP	COP	HC	IP	COP	HC	IP	COP
LWC	30	30	30	35	35	35	40	40	40	45	45	45	50	50	50	55	55	55
-15	6,10	2,34	2,61	5,90	2,50	2,36	5,70	2,67	2,14	5,50	2,83	1,94	5,25	2,99	1,76	5,00	3,14	1,59
-7	6,55	2,26	2,90	6,40	2,46	2,60	6,25	2,66	2,35	6,10	2,86	2,13	5,95	3,06	1,95	5,80	3,25	1,78
2	6,85	1,92	3,58	6,80	2,14	3,18	6,75	2,37	2,85	6,70	2,59	2,59	6,50	2,78	2,34	6,30	2,96	2,13
7	9,00	1,80	5,01	9,00	2,10	4,29	9,00	2,41	3,74	9,00	2,71	3,32	9,00	3,01	2,99	9,00	3,31	2,72
12	9,10	1,61	5,65	9,00	1,79	5,03	9,00	2,09	4,31	9,10	2,40	3,79	9,20	2,80	3,29	9,30	3,00	3,10

WH-MDC12H6E5

Tamb	HC	IP	COP	HC	IP	COP	HC	IP	COP	HC	IP	COP	HC	IP	COP	HC	IP	COP
LWC	30	30	30	35	35	35	40	40	40	45	45	45	50	50	50	55	55	55
-15	9,30	3,46	2,69	8,90	3,62	2,46	8,50	3,79	2,24	8,10	3,95	2,05	—	—	—	7,00	4,10	1,71
-7	10,40	3,37	3,09	10,00	3,66	2,73	9,60	3,95	2,43	9,20	4,24	2,17	—	—	—	8,20	4,21	1,95
2	11,80	3,10	3,81	11,40	3,31	3,44	11,00	3,53	3,12	10,60	3,74	2,83	—	—	—	9,10	4,08	2,23
7	12,00	2,10	5,71	12,00	2,53	4,74	12,00	2,96	4,05	12,00	3,39	3,54	—	—	—	12,00	4,10	2,93
12	12,00	1,38	8,70	12,00	1,66	7,23	11,80	1,94	6,08	11,70	2,23	5,25	—	—	—	11,40	2,74	4,16

WH-MDC16H6E5

Tamb	HC	IP	COP	HC	IP	COP	HC	IP	COP	HC	IP	COP	HC	IP	COP	HC	IP	COP
LWC	30	30	30	35	35	35	40	40	40	45	45	45	50	50	50	55	55	55
-15	10,60	4,09	2,59	10,30	4,38	2,35	10,00	4,67	2,14	9,70	4,96	1,96	7,90	4,84	1,63	—	—	—
-7	11,90	4,03	2,95	11,40	4,43	2,57	10,80	4,83	2,24	10,30	5,22	1,97	9,00	4,88	1,84	—	—	—
2	13,50	3,74	3,98	13,00	3,96	3,28	12,40	4,18	2,97	11,90	4,40	2,70	9,80	4,44	2,21	—	—	—
7	16,00	3,21	4,98	16,00	3,74	4,28	16,00	4,27	3,75	16,00	4,80	3,33	14,50	5,33	2,72	—	—	—
12	16,00	2,31	6,93	16,00	2,69	5,95	16,00	3,07	5,21	16,00	3,45	4,64	15,90	3,89	4,09	—	—	—

Tamb: Vanjska temperatura (°C). LWC: Temperatura kondenzatora odlazne vode (°C). HC: Kapacitet grijanja (kW). CC: Kapacitet hlađenja (kW). IP: Ulazna snaga (kW)
Podatke je izmjerila tvrtka Panasonic u skladu s normom EN14511-2. Podaci služe samo kao pokazatelj i ne jamče takva radna svojstva.

TABLICE UČINAKA PRI GRIJANJU I HLAĐENJU

Na temelju izlazne temperature i vanjske temperature.

Tablica kapaciteta hlađenja

Aquarea generacije H High Performance Mono-bloc jednofazno. Grijanje i hlađenje – MDC

WH-MDC05H3E5

Tamb	CC	IP	EER	CC	IP	EER	CC	IP	EER
LWC	7	7	7	14	14	14	18	18	18
24	5,15	1,06	4,86	6,45	1,05	6,14	5,90	0,73	8,08
35	4,50	1,37	3,28	5,52	1,36	4,06	5,10	1,00	5,10
43	3,74	1,55	2,41	4,65	1,60	2,91	4,25	1,20	3,54

WH-MDC07H3E5

Tamb	CC	IP	EER	CC	IP	EER	CC	IP	EER
LWC	7	7	7	14	14	14	18	18	18
24	6,85	1,78	3,85	8,15	1,80	4,53	7,10	1,20	5,92
35	6,00	2,16	2,78	5,35	1,53	3,51	6,00	1,55	3,87
43	4,90	2,48	1,98	4,45	1,80	2,47	5,10	1,85	2,76

WH-MDC09H3E5

Tamb	CC	IP	EER	CC	IP	EER	CC	IP	EER
LWC	7	7	7	14	14	14	18	18	18
24	7,30	1,92	3,80	8,60	1,98	4,34	8,20	1,55	5,29
35	7,00	2,69	2,60	6,40	1,93	3,32	7,00	1,95	3,59
43	5,25	2,84	1,85	5,40	2,25	2,40	6,00	2,30	2,61

WH-MDC12H6E5

Tamb	CC	IP	EER	CC	IP	EER	CC	IP	EER
LWC	7	7	7	14	14	14	18	18	18
16	7,86	1,18	6,66	13,15	2,05	6,41	10,00	1,73	5,78
25	12,08	2,90	4,17	15,70	3,05	5,15	10,00	1,97	5,08
35	10,00	3,56	2,81	12,00	3,67	3,27	10,00	2,15	4,65
43	7,80	3,80	2,05	11,10	3,19	3,48	8,00	2,85	2,81

WH-MDC16H6E5

Tamb	CC	IP	EER	CC	IP	EER	CC	IP	EER
LWC	7	7	7	14	14	14	18	18	18
16	9,20	1,62	5,68	16,40	2,58	6,36	12,20	2,45	4,98
25	14,40	3,92	3,67	19,20	3,83	5,01	12,20	2,79	4,37
35	12,20	4,76	2,56	15,00	4,98	3,01	12,20	2,96	4,12
43	7,75	3,40	2,28	13,80	5,95	2,32	9,70	4,00	2,43

Tamb: Vanjska temperatura (°C). LWC: Temperatura kondenzatora odlazne vode (°C). HC: Kapacitet grijanja (kW). CC: Kapacitet hlađenja (kW). IP: Ulazna snaga (kW)
Podatke je izmjerila tvrtka Panasonic u skladu s normom EN14511-2. Podaci služe samo kao pokazatelj i ne jamče takva radna svojstva.

Tablica kapaciteta grijanja

Aquarea generacije H T-CAP monoblok jednofazna / trofazna. Grijanje i hlađenje - MXC

WH-MXC09H3E5 / WH-MXC09H3E8

Tamb	HC	IP	COP	HC	IP	COP	HC	IP	COP	HC	IP	COP	HC	IP	COP	HC	IP	COP
LWC	30	30	30	35	35	35	40	40	40	45	45	45	50	50	50	55	55	55
-15	9,00	3,24	2,78	9,00	3,51	2,56	9,00	3,91	2,30	9,00	4,30	2,09	9,00	4,73	1,90	9,00	5,16	1,74
-7	9,00	2,71	3,32	9,00	3,16	2,85	9,00	3,62	2,49	9,00	4,07	2,21	9,00	4,27	2,11	9,00	4,46	2,02
2	9,00	2,36	3,81	9,00	2,51	3,59	9,00	2,78	3,24	9,00	3,05	2,95	9,00	3,56	2,53	9,00	4,07	2,21
7	9,00	1,64	5,49	9,00	1,86	4,84	9,00	2,16	4,17	9,00	2,46	3,66	9,00	2,76	3,26	9,00	3,06	2,94
25	13,60	1,50	9,07	13,60	1,71	7,95	13,20	1,93	6,84	12,80	2,14	5,98	12,00	2,41	4,98	11,20	2,67	4,19

WH-MXC12H6E5

Tamb	HC	IP	COP	HC	IP	COP	HC	IP	COP	HC	IP	COP	HC	IP	COP	HC	IP	COP
LWC	30	30	30	35	35	35	40	40	40	45	45	45	50	50	50	55	55	55
-15	12,00	4,75	2,53	12,00	4,96	2,42	12,00	5,41	2,22	11,00	5,38	2,04	10,80	5,82	1,86	10,50	6,26	1,68
-7	12,00	3,85	3,12	12,00	4,41	2,72	12,00	4,98	2,41	12,00	5,54	2,17	12,00	5,90	2,03	12,00	6,26	1,92
2	12,00	3,19	3,76	12,00	3,49	3,44	12,00	3,87	3,10	12,00	4,25	2,82	12,00	4,86	2,47	12,00	5,47	2,19
7	12,00	2,18	5,50	12,00	2,53	4,74	12,00	2,96	4,05	12,00	3,39	3,54	12,00	3,78	3,17	12,00	4,16	2,88
25	13,60	1,55	8,77	13,60	1,76	7,73	13,40	2,10	6,38	13,20	2,43	5,43	12,60	2,66	4,74	12,00	2,89	4,15

WH-MXC12H9E8

Tamb	HC	IP	COP	HC	IP	COP	HC	IP	COP	HC	IP	COP	HC	IP	COP	HC	IP	COP
LWC	30	30	30	35	35	35	40	40	40	45	45	45	50	50	50	55	55	55
-15	12,00	4,75	2,53	12,00	4,96	2,42	12,00	5,41	2,22	12,00	5,86	2,05	11,80	6,24	1,89	11,60	6,62	1,75
-7	12,00	3,85	3,12	12,00	4,41	2,72	12,00	4,98	2,41	12,00	5,54	2,17	12,00	5,90	2,03	12,00	6,26	1,92
2	12,00	3,19	3,76	12,00	3,49	3,44	12,00	3,87	3,10	12,00	4,25	2,82	12,00	4,86	2,47	12,00	5,47	2,19
7	12,00	2,18	5,50	12,00	2,53	4,74	12,00	2,96	4,05	12,00	3,39	3,54	12,00	3,78	3,17	12,00	4,16	2,88
25	13,60	1,55	8,77	13,60	1,76	7,73	13,40	2,10	6,38	13,20	2,43	5,43	12,60	2,66	4,74	12,00	2,89	4,15

WH-MXC16H9E8

Tamb	HC	IP	COP	HC	IP	COP	HC	IP	COP	HC	IP	COP	HC	IP	COP	HC	IP	COP
LWC	30	30	30	35	35	35	40	40	40	45	45	45	50	50	50	55	55	55
-15	16,00	6,30	2,54	16,00	6,89	2,32	16,00	7,45	2,15	16,00	8,10	1,98	16,00	8,48	1,89	15,20	8,96	1,70
-7	16,00	5,85	2,74	16,00	6,42	2,49	16,00	7,00	2,29	16,00	7,57	2,11	16,00	8,10	1,98	16,00	8,62	1,86
2	16,00	4,67	3,43	16,00	5,21	3,07	16,00	5,74	2,79	16,00	6,31	2,54	16,00	6,90	2,32	16,00	7,50	2,13
7	16,00	3,35	4,78	16,00	3,74	4,28	16,00	4,30	3,72	16,00	4,80	3,33	16,00	5,43	2,95	16,00	5,91	2,71
16	16,00	2,59	6,18	16,00	3,18	5,03	16,00	3,71	4,31	16,00	4,27	3,75	16,00	4,86	3,29	16,00	5,22	3,07
25	16,00	2,02	7,92	16,00	2,58	6,20	16,00	2,91	5,50	16,00	3,36	4,76	16,00	3,74	4,28	16,00	4,00	4,00

Tablica kapaciteta hlađenja

Aquarea generacije H T-CAP monoblok jednofazna / trofazna. Grijanje i hlađenje - MXC

Modeli	WH-MXC09H3E5									WH-MXC12H6E5								
	CC	IP	EER	CC	IP	EER	CC	IP	EER	CC	IP	EER	CC	IP	EER	CC	IP	EER
LWC	7	7	7	14	14	14	18	18	18	7	7	7	14	14	14	18	18	18
18	7,00	1,36	5,15	8,55	1,41	6,06	7,00	1,00	7,00	10,00	1,75	5,71	13,20	1,96	6,73	10,00	1,40	7,14
25	7,65	1,91	4,01	11,10	1,98	5,61	7,00	1,10	6,36	11,20	2,67	4,19	16,50	3,01	5,48	10,00	1,60	6,25
35	7,00	2,21	3,17	9,23	2,37	3,89	7,00	1,35	5,19	10,00	3,56	2,81	12,55	3,63	3,46	10,00	1,95	5,13
43	6,25	2,66	2,35	8,55	2,71	3,15	5,60	1,60	3,50	8,00	3,35	2,39	10,00	3,46	2,89	8,00	2,30	3,48
Modeli	WH-MXC09H3E8						WH-MXC12H9E8						WH-MXC16H9E8					
Tamb	CC	IP	EER	CC	IP	EER	CC	IP	EER	CC	IP	EER	CC	IP	EER	CC	IP	EER
LWC	7	7	7	18	18	18	7	7	7	18	18	18	7	7	7	18	18	18
18	7,00	1,36	5,15	—	—	—	7,50	1,41	5,32	—	—	—	8,50	1,70	5,00	10,00	1,70	5,88
25	7,65	1,91	4,01	—	—	—	8,90	2,16	4,12	—	—	—	14,00	4,00	3,50	14,00	2,94	4,76
35	7,00	2,21	3,17	—	—	—	10,00	3,56	2,81	—	—	—	12,20	4,76	2,56	12,20	3,50	3,49
43	6,25	2,66	2,35	—	—	—	8,00	3,01	2,66	—	—	—	7,10	3,31	2,15	9,80	3,31	2,96

Tamb: Vanjska temperatura (°C). LWC: Temperatura kondenzatora odlazne vode (°C). HC: Kapacitet grijanja (kW). CC: Kapacitet hlađenja (kW). IP: Ulazna snaga (kW)
Podatke je izmjerila tvrtka Panasonic u skladu s normom EN14511-2. Podaci su samo ilustrativne prirode i ne jamče ista radna svojstva.

TABLICE UČINAKA PRI GRIJANJU I HLAĐENJU

Na temelju izlazne temperature i vanjske temperature.

Tablica kapaciteta grijanja

Aquarea generacije G HT Mono-bloc jednofazno. Samo grijanje – MHF

WH-MHF09G3E5

Tamb	HC	IP	COP	HC	IP	COP	HC	IP	COP	HC	IP	COP	HC	IP	COP	HC	IP	COP
LWC	30	30	30	35	35	35	40	40	40	45	45	45	50	50	50	55	55	55
-15	9,00	3,46	2,60	9,00	3,71	2,43	9,00	4,01	2,24	8,80	4,26	2,07	8,50	4,71	1,80	7,80	5,38	1,45
-7	9,00	3,06	2,94	9,00	3,29	2,74	9,00	3,56	2,53	8,90	3,83	2,32	8,90	4,28	2,08	9,00	5,02	1,79
2	9,00	2,43	3,70	9,00	2,61	3,45	9,00	2,91	3,09	9,00	3,21	2,80	9,00	3,72	2,42	9,00	4,37	2,06
7	9,00	1,82	4,95	9,00	1,94	4,64	9,00	2,21	4,07	9,00	2,46	3,66	9,00	2,99	3,01	9,00	3,64	2,47
25	9,00	1,52	5,92	9,00	1,70	5,29	9,00	1,88	4,79	9,00	2,16	4,17	9,00	2,63	3,42	9,00	3,20	2,81

WH-MHF12G6E5

Tamb	HC	IP	COP	HC	IP	COP	HC	IP	COP	HC	IP	COP	HC	IP	COP	HC	IP	COP
LWC	30	30	30	35	35	35	40	40	40	45	45	45	50	50	50	55	55	55
-15	12,00	5,16	2,33	12,00	5,53	2,17	11,00	5,51	2,00	10,80	5,49	1,97	9,70	5,52	1,76	8,00	5,61	1,43
-7	12,00	4,43	2,71	12,00	4,76	2,52	11,50	4,91	2,34	11,20	5,06	2,21	10,10	5,06	2,00	9,60	5,43	1,77
2	12,00	3,42	3,51	12,00	3,68	3,26	11,50	3,86	2,98	11,30	4,14	2,73	10,80	4,66	2,32	10,30	5,13	2,01
7	12,00	2,52	4,76	12,00	2,69	4,46	12,00	3,06	3,92	12,00	3,44	3,49	12,00	4,10	2,93	12,00	4,97	2,41
25	12,00	2,03	5,91	12,00	2,36	5,08	12,00	2,69	4,46	12,00	3,02	3,97	12,00	3,61	3,32	12,00	4,37	2,75

Tamb: Vanjska temperatura (°C). LWC: Temperatura kondenzatora odlazne vode (°C). HC: Kapacitet grijanja (kW). CC: Kapacitet hlađenja (kW). IP: Ulazna snaga (kW)
Podatke je izmjerila tvrtka Panasonic u skladu s normom EN14511-2. Podaci služe samo kao pokazatelj i ne jamče takva radna svojstva.

Učinkovitost hidrauličke pumpe za toplinske pumpe tipa F: Pumpa F klase A (5 kW i 16 kW).

Vanjski statički tlak (kPa)

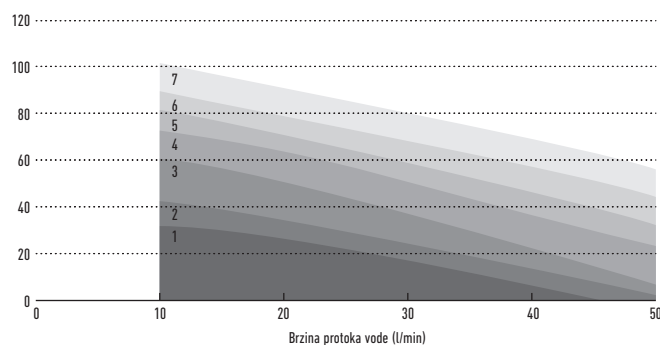

Min. Brzina pumpe 1 Brzina pumpe 2 Brzina pumpe 3

Učinkovitost hidrauličke pumpe za toplinske pumpe tipa F: Pumpa F klase A (5 kW i 16 kW).

Potrošnja energije (W)

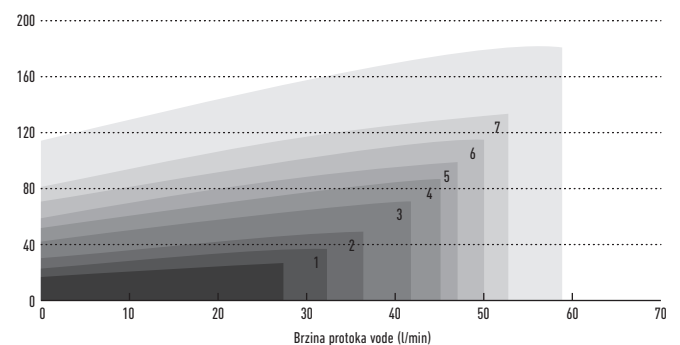

Brzina pumpe 4 Brzina pumpe 5 Brzina pumpe 6 Maks.

PRIMJERI UGRADNJE

Aquarea generacije H: Bivalentno s međuspremnikom i ventilom za miješanje.

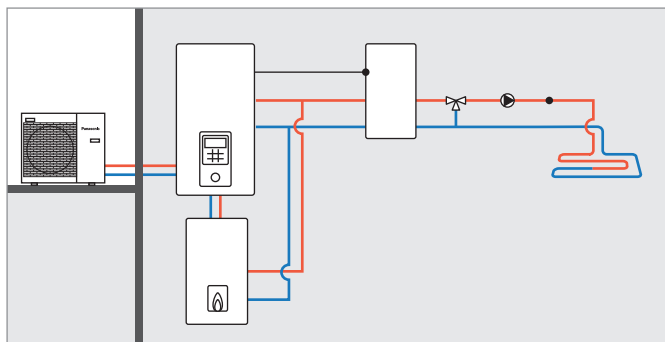

Aquarea generacije H: Međuspremnik sa solarnom energijom i ventilom za miješanje.

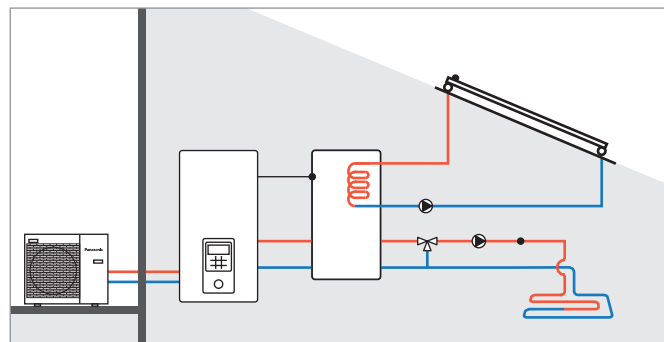

Aquarea generacije H: 2 zone s vanjskim kompletom bez međuspremnika.

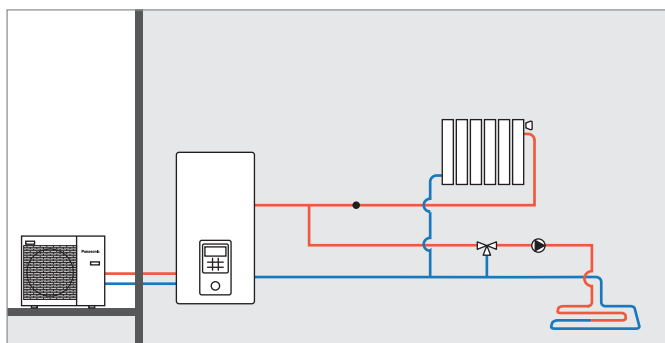

Aquarea generacije H: 2 zone s vanjskim kompletom, međuspremnikom i bazenom.

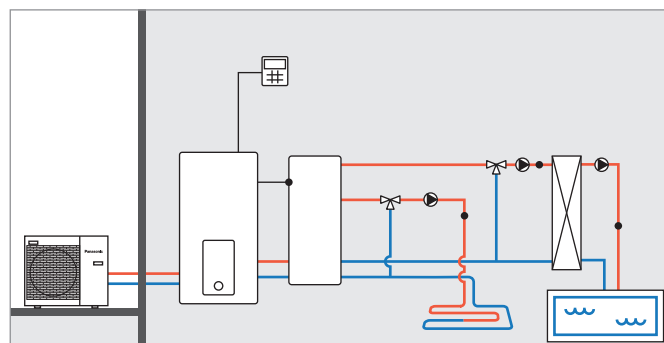

Aquarea All in One generacije G: 2 zone s vanjskim kompletom, bez međuspremnika.

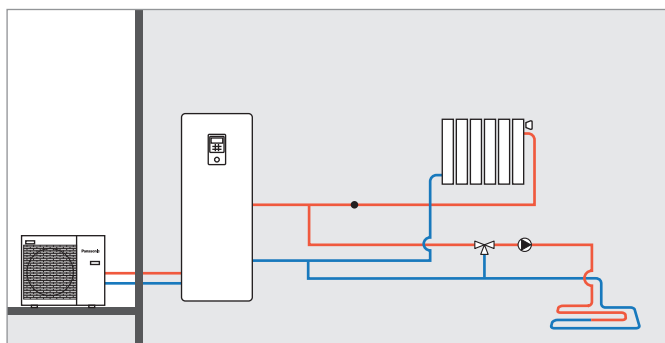

Aquarea All in One generacije G 2 zone: ugrađene 2 zone, bez međuspremnika.

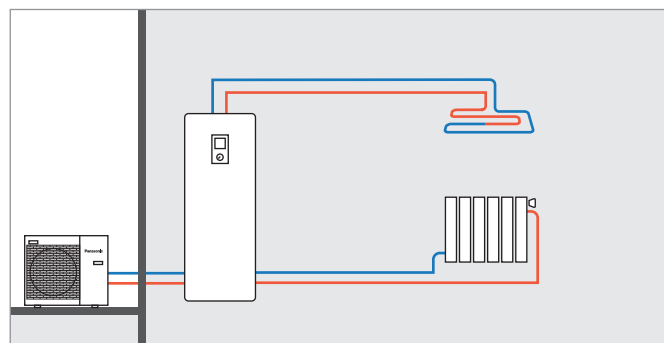

Panasonic®

Saznajte više o načinu na koji Panasonic brine
za vas, prijavite se na: www.aircon.panasonic.eu

Panasonic Marketing Europe GmbH. – Podružnica Zagreb
Panasonic Air Conditioning
Brune Bušića 27, 10020 Zagreb, Hrvatska

Vaš partner:

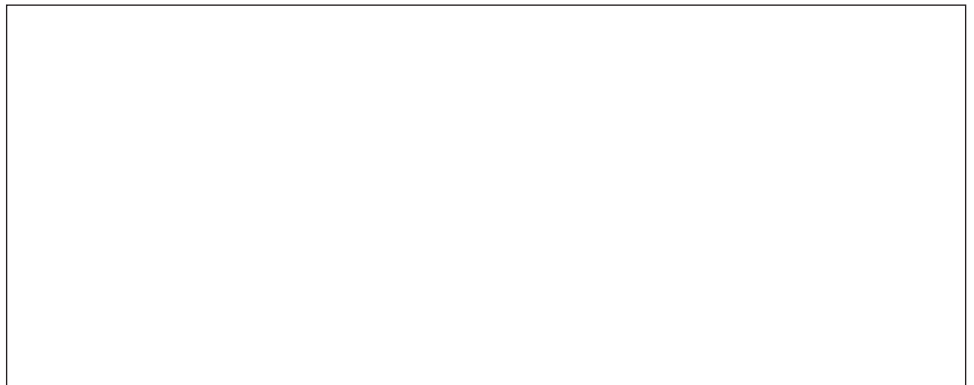

Nemojte dodavati niti mijenjati rashladno sredstvo druge vrste osim navedene. Proizvođač ne odgovara ni za kakva oštećenja ili pogoršanje sigurnosti upotrebe zbog korištenja drugog rashladnog sredstva. Vanjske jedinice u ovom katalogu sadrže fluorinirane stakleničke plinove s potencijalom globalnog zatopljenja (GWP) većim od 150.

Zbog neprekidne inovacije naših proizvoda, specifikacije u ovom katalogu važeće su osim tiskarskih pogreška, a proizvođač bez prethodne obavijesti može vršiti manje izmjene u svrhu poboljšanja proizvoda. Zabranjena je reprodukcija cjelokupnog ili dijela ovog kataloga bez izričite dozvole tvrtke Panasonic Marketing Europe GmbH.