



# 2023

## Pool & Spa

products catalog



# КОЈ СМЕ НИЕ

## Флуид Проект

Ние сме компанија која постои веќе 30 години на пазарот и во континуитет го зголемува бројот на задоволни клиенти. Нашиот професионален тим Ви стои на располагање за сите Ваши прашања и потребни информации. Дознајте повеќе за нас, погледнете ги нашите референци, како и серификатите и лиценците кои ги поседува нашата компанија.

Во досегашната работа, Флуид Проект го покрива пазарот во Македонија, но и пазарите во Косово, Бугарија, БиХ, Србија, Албанија, Кувајт и Гана. Исто така сме дел од повеќе еколошки студии и проекти од областа на заштита на животната средина, истражувања на водните ресурси и заштита на подводни археолошки и природни реткости.

Нашето портфолио се состои од многу различни активности како проектирање и изведување системи за третман на отпадна вода од комунални објекти, кланици и месна индустрија, индустрија за кожа, млечна индустрија, индустрија за масло, хемиска индустрија и уште многу други. Флуид Проект е реномирана и целосно верифицирана компанија во изработката и споведувањето на технологиите за GMP-сертификација на системите за обработка на вода за медицински и фармацевтски потреби во Македонија. Спортските и рекреативните базени и фонтани, опремата потребна за нив, како и нивното одржување, се дел од услугите и производите на Флуид Проект.

## ДИЗАЈН, ИЗВЕДБА, СЕРВИС И ОДРЖУВАЊЕ

Во нашето триесетгодишно работење се трудиме да ги инплементираме стандардите за изведба на домашни и комерцијални базени, а заедно со нив расте и нашата професионалност и подготвеност. Со нашето големо искуство во оваа област, со гордост и задоволство Ви нудиме секаков тип и облик на базени, материјали и опрема од врвни компании за базенска опрема, како и редовен сервис и одржување на опремата на Вашиот базен.

Нашите консултантски услуги ќе Ви помогнат да донесете вистински одлуки за локацијата на Вашиот базен, формата, бојата, материјалите за изградба на базенот, осветлувањето, водените ефекти и уште многу различни системи и опрема кои може да се инкорпорираат при изградбата на базените. Нашиот професионален тим ќе Ви помогне да го подобрите Вашиот базен и во него да биде вграден Вашиот животен стил.

Без разлика дали имате желба за вкопан или надземен базен, со округла или аголна форма, поплочен со базенски плочки од нашиот голем асортиман..., нашиот тим ќе Ви помогне Вашите желби да бидат остварени.

Покрај проектирање и изведба на базени, нудиме одржување и редовен сервис на базенот и целокупната базенска опрема со оригинална опрема, од страна на тим, обучен според критериумите на производителите на соодветната опрема. Одржувањето и сервисирањето се изведува со оригинална опрема, од тим соодветно обучен.

## Флуид Проект ДОО

бул. Србија бр. 9, 1000 Скопје,  
Македонија

[www.fluidproject.com.mk](http://www.fluidproject.com.mk)

[contact@fluidproject.mk](mailto:contact@fluidproject.mk)

+389 2 3 130 143, +389 2 3 212 767

- 
- 1 **Базенски пумпи**.....стр.6
    - Magnifica
  - 2 **Турбо Цетови**.....стр.8
    - Фитнес тренинзи,
    - Подводна масажа,
    - Бескрајно пливање
  - 3 **Опрема за филтрирање**...стр.11
    - Песочни филтри
    - Вентили
    - Кварцен песок
    - Стаклени гранули
    - Сливник
    - Скимери
    - Млазници
  - 4 **Осветлување**.....стр.17
    - White
    - RGB
  - 5 **Завршни работи**.....стр.21
    - Базенски плочки
    - Решетки за прелив
  - 6 **Греење и ладење**.....стр.25
    - Електрични греачи
    - Топлински пумпи
  - 7 **Дезинфекција**.....стр.31
    - УВ лампи
    - дозирни пумпи
    - хемија
  - 8 **Базенска опрема**.....стр.41
    - Акцесоари
    - Роботи
    - Дополнителна опрема**....стр.49
      - Скали, водени завеси, водени млазници, водопади, декоративни фонтани, тушеви
      - Прекиривки
      - Омекнувачи
  - 9 **Spa & Wellness**.....стр.59
    - Хидромасажни кади и џакузи
    - Сауни
    - Парни бањи
  - 10 **Спојни елементи**.....стр.67
  - 11 **Фонтани**.....стр.70

## Техничка шема за поврзување на основна базенска опрема

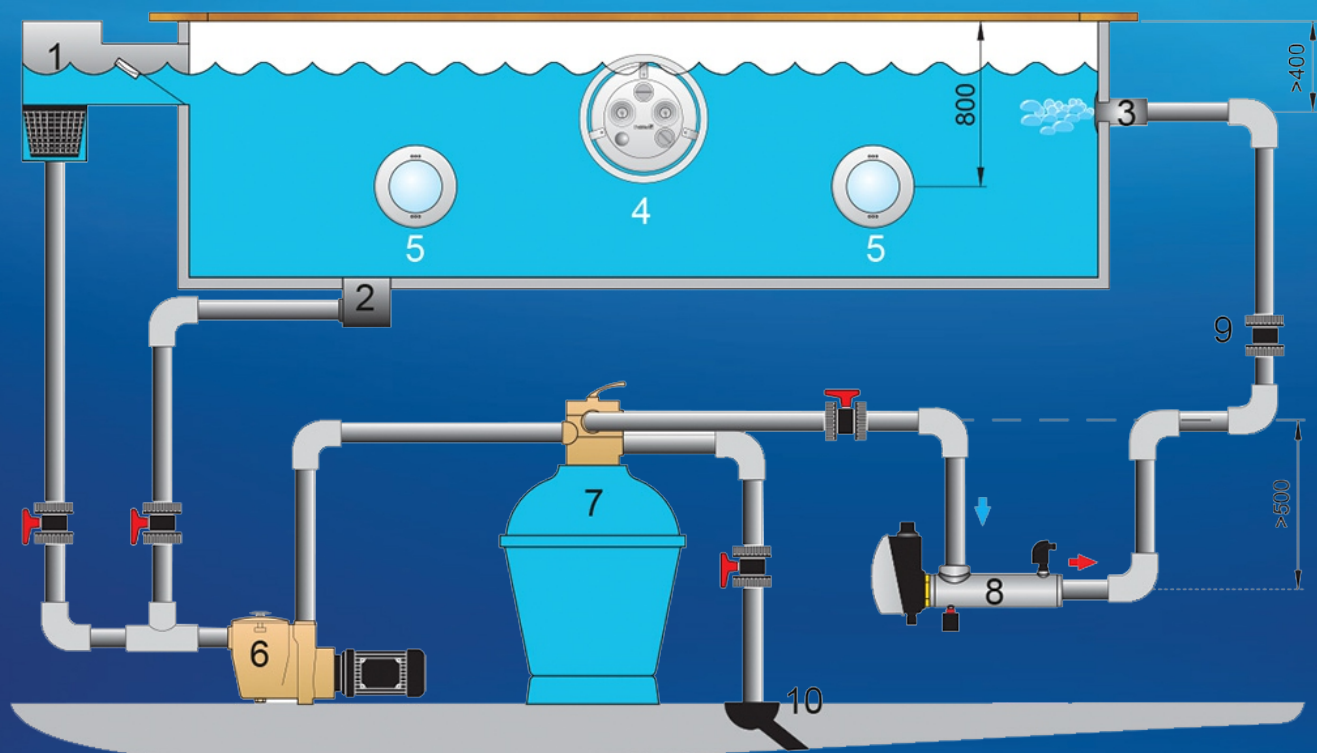

1. Скимер
2. Главен одвод
3. Млазница
4. Турбо џет
5. Светла

6. Пумпа
7. Филтер
8. Електричен грејач
9. Неповратен вентил
10. Одвод

A top-down view of a person swimming in a pool, creating a white wake. The pool has dark lane lines on the bottom. The water is clear blue. The text 'Базенски пумпи' is overlaid in the upper right.

# Базенски пумпи

## САМОВШМУКУВАЧКИ БАЗЕНСКИ ПУМПИ MAGNIFICA PEDROLLO

Самовшмукувачки центрифугални електрични пумпи со предфилтер погодни за циркулирање и филтрирање на водата од базените, особено за оние на кои им е потребен голем проток. Се препорачува за базени до 180 м<sup>3</sup>, со рН вредност во граници од 6,5 – 8,4.

Инсталирањето треба да биде во затворени простории заштитени од лоши временски услови со соодветен слободен простор за одржување.



Базенска пумпа

- Електрични пумпи отпорни на корозија
  - Направени од високо квалитетни компоненти обезбедувајќи долг животен век и тивко работење.
  - Голем проток со мала потрошувачка на енергија.
- Пред филтер со просирен капак за олеснување на визуелната проверка, крилни навртки за брзо отворање, екстра голема корпа за филтрирање со цел да се намали зачестеноста на чистење.
  - Специјална антикорозивна пластична основа која обезбедува стабилност на пумпата и цевките.
- Двојна изолација помеѓу хидрауличните делови и електричниот мотор. Осовината на пумпата/моторот никогаш не е во контакт со вода за да се обезбеди максимална заштита.
  - Висока отпорност на топлина и на хемиска ерозија.
- Приклучоци за поврзување со 2" GAS ISO 228/1 порти со навој.
  - Завртки во AISI 316.

Тип на течност: Чиста вода; Употреба: домашна, јавна;  
 Тип: центрифугална; Проток до 700 l/min (42,0 m³/h); Висина: 23 m  
 Ограничување на апликацијата: Температура на водата до +45 °C;  
 Амбиентална температура до +50 °C; Вшмукување - подигање до 4 m (HS)  
 Макс. работен притисок 2,5 бари

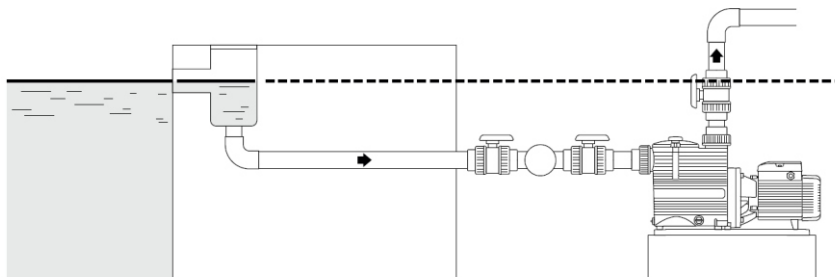

Еднофазни						
Шифра	Модел	Јачина		Перформанси		Приклучок
		kW	HP	l/min	m	
PUM03-05	MAGNIFICA 1m	0.55	0.75	100-350	13.5-4	2"
PUM03-06	MAGNIFICA 2m	0.75	1	100-400	16-4.5	2"
PUM03-07	MAGNIFICA 3m	1.1	1.5	100-525	14.9-6	2"
PUM03-08	MAGNIFICA 4m	1.5	2	100-600	17.3-7	2"
PUM03-09	MAGNIFICA 5m	1.1	2.5	100-700	22.2-8	2"

Трофазни						
Шифра	Модел	Јачина		Перформанси		Приклучок
		kW	HP	l/min	m	
PUM03-10	MAGNIFICA 1	0.55	0.75	100-350	13.5-4	2"
PUM03-11	MAGNIFICA 2	0.75	1	100-400	16-4.5	2"
PUM03-12	MAGNIFICA 3	1.1	1.5	100-525	14.9-6	2"
PUM03-13	MAGNIFICA 4	1.5	2	100-600	17.3-7	2"
PUM01-346	MAGNIFICA 5	2.2	3	100-700	22.2-8	2"

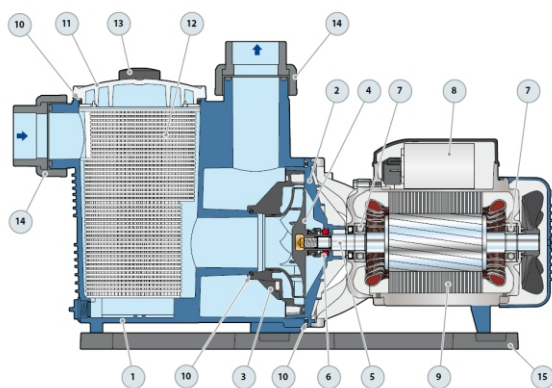

Приватни базени



Јавни базени

Големата моќ на уредот му овозможува на корисникот да добие максимални услови за против струјно пливање во сопствениот базен. Овој уред се користи за фитнес тренинзи, за подводни масажи и за бескрајно пливање - дури и во најмал базен. Уредот обезбедува моќен млаз преку прилагодлива млазница.

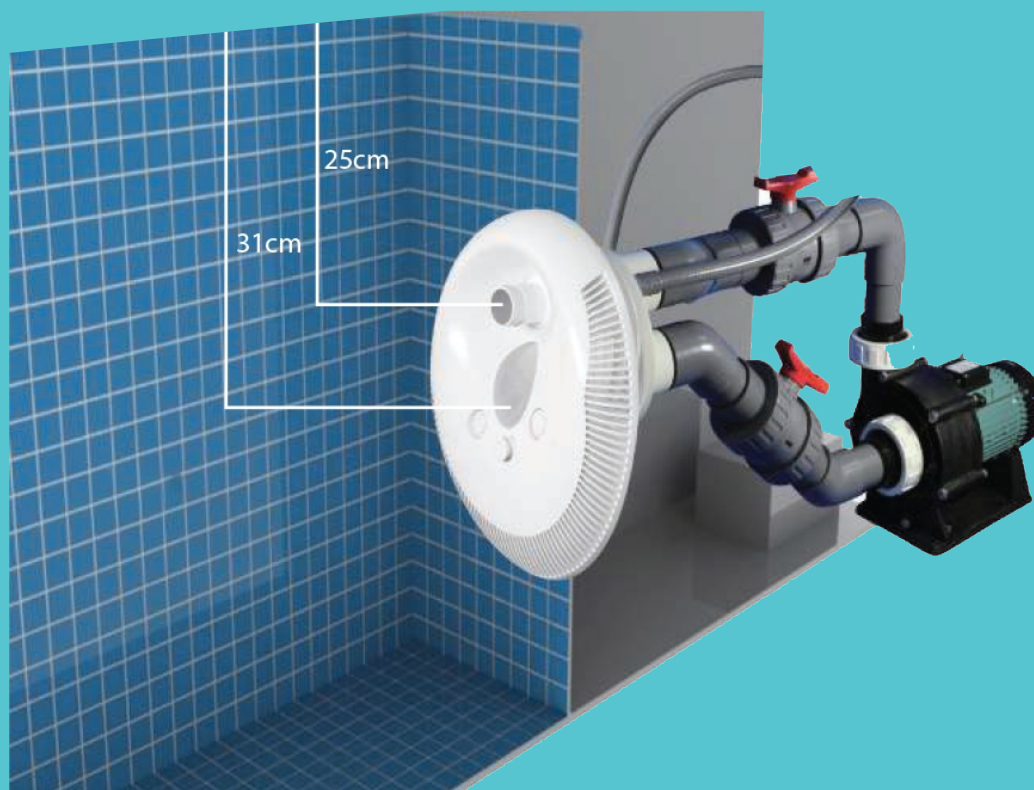

Турбо џет





Специјализирани уреди за фитнес тренинзи, подводна масажа, против струјно пливање.

Воздушен вентилатор

Шифра	Модел	Фази
PUL20-05	Air blower 0,4kW	2
PUL20-06	Air blower 0,8kW	2
PUL20-07	Air blower 1,5kW	2
PUL20-08	Air blower 1,5kW	3
PUL20-09	Air blower 2,2kW	3

Против струен уред

Шифра	Модел	Фази
PUL20-10	30 m <sup>3</sup> /h	2
PUL20-11	50 m <sup>3</sup> /h	2
PUL20-12	70 m <sup>3</sup> /h	2

Пумпа за системи за хидромасажа

Шифра	Модел
PUL20-01	TIPERO 70M
PUL20-02	TIPERO 90M
PUL20-03	TIPERO 75M
PUL20-04	TIPERO 125M

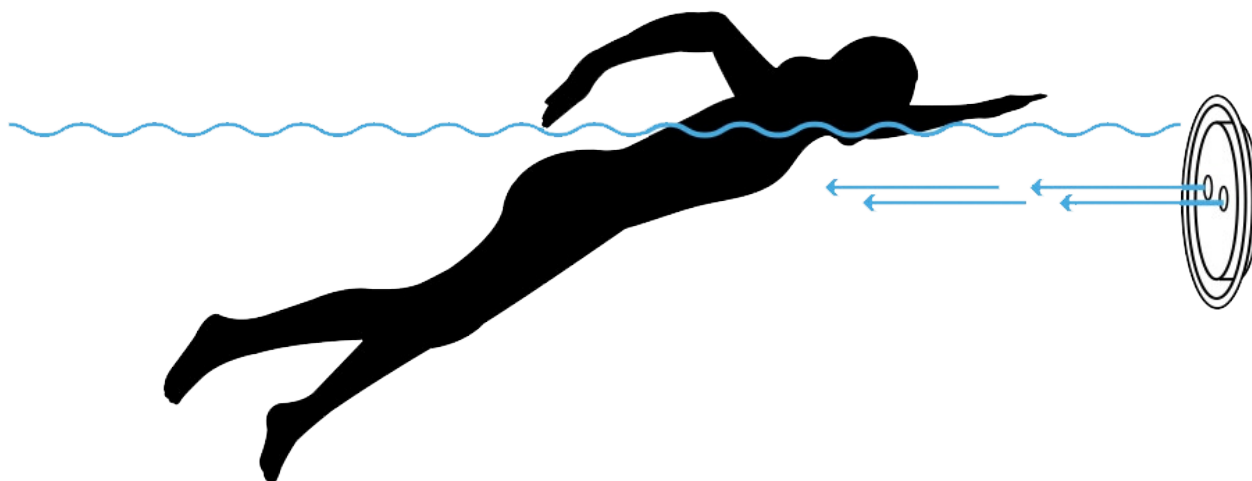
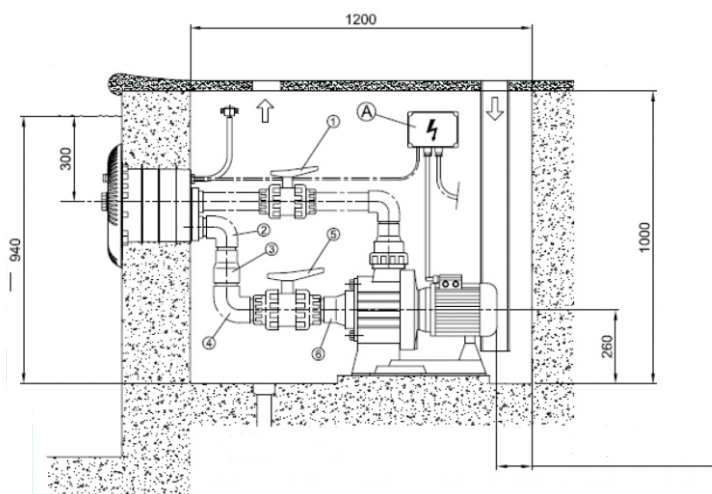

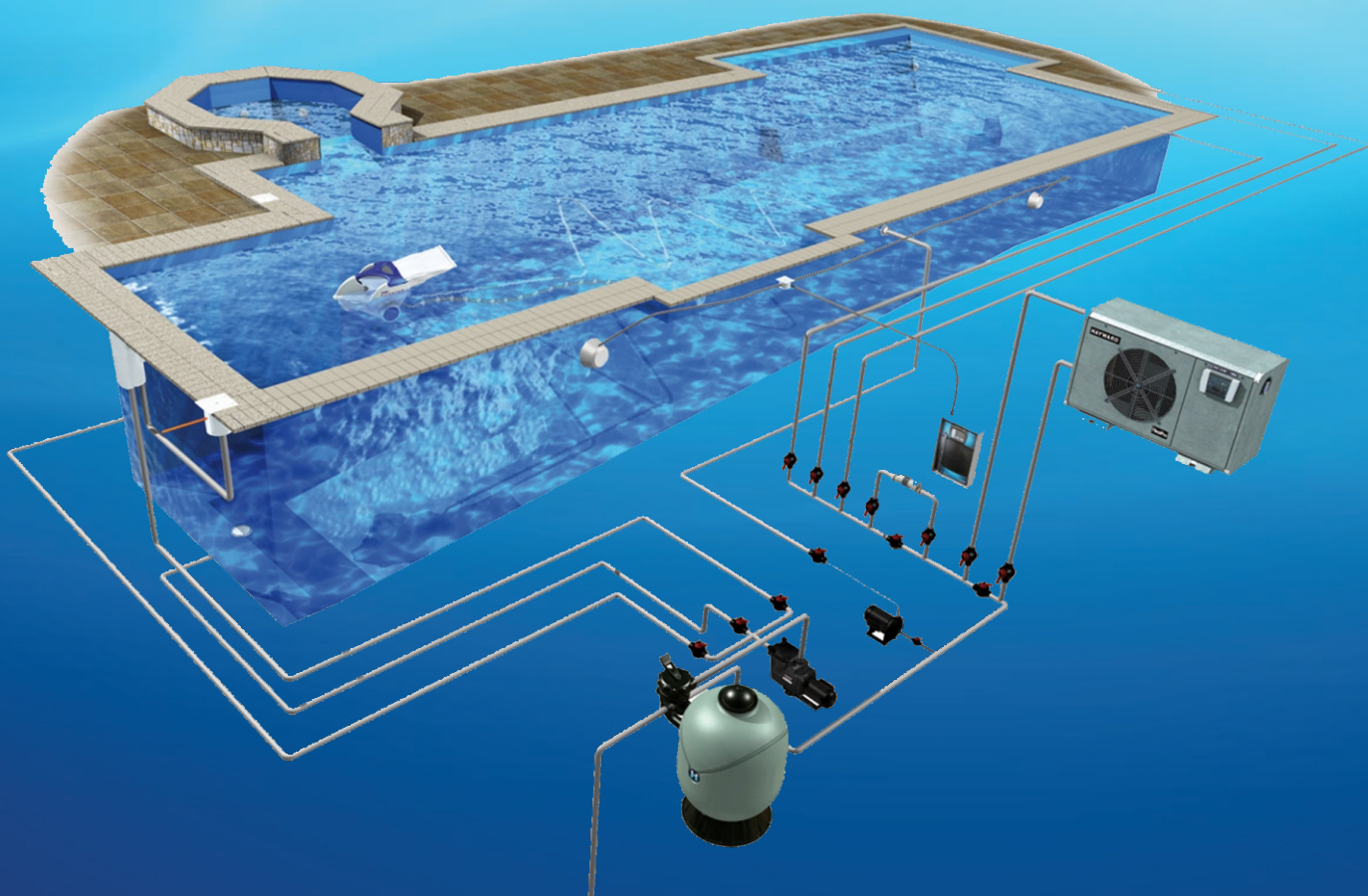

За правилен третман на водата од базенот, потребно е целата количина на вода во базенот да циркулира низ системот за филтрирање одреден број пати секој ден.

Водата со минување низ мрежата на скимерот и предфилтерот на пумпата, се филтрира од груби нечистотии, додека пак поминувајќи низ песочниот филтер, водата механички се прочистува дури и од најмалите нечистотии.



## Опрема за филтрирање

Песочни филтри  
Вентили  
Кварцен песок  
Сливник  
Скимери  
Млазници

Песочниот филтер ќе Ви стане близок пријател за филтрирањето на водата во вашиот базен. Ќе имате кристално чиста вода.



Песочни филтри

Повеќе функционални вентил  
Колектор со странични приклучоци  
Брзина на филтрирање  $50 \text{ m}^3/\text{h}/\text{m}^2$   
Работен притисок максимум од 2 BAR  
и тест притисок од 4 BAR

Опрема:  
манометар; внатрешна цефка со горен  
и долен дистрибутер; фитинзи во U-PVC;  
запифки и завртки во EPDM.

Песочни филтри

Шифра	Модел		Проток	Количина на песок		Приклучок
	Дијаметар			Ситен(kg)	Крупен(kg)	
PUL27-69	400mm		5	30	15	50
PUL27-70	500mm		8	60	30	50
PUL27-71	600mm		12	90	50	50
PUL27-72	700mm		18	180	125	63
PUL27-73	800mm		21	200	125	63
PUL27-731	900mm		26	330	200	63

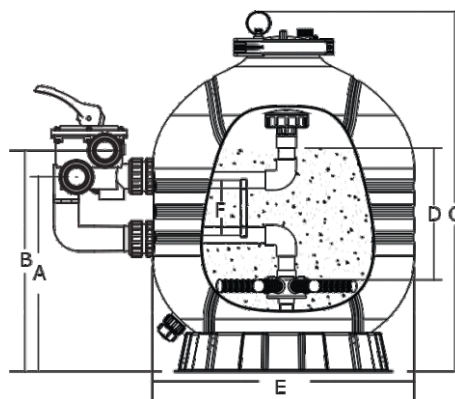
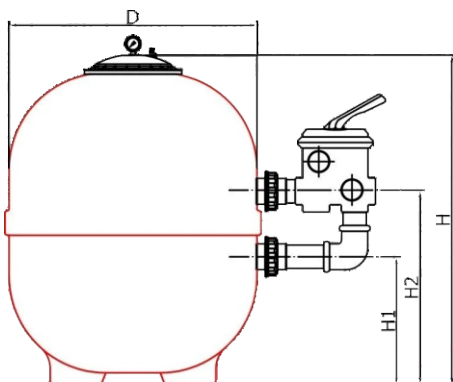

# Вентил за песочен филтер

Вентилите се произведуваат за горна и странична монтажа  
Достапни за сите функции кои ги покриваат  
неопходните операции потребни за било кој тип на базен



Шестокрак вентил

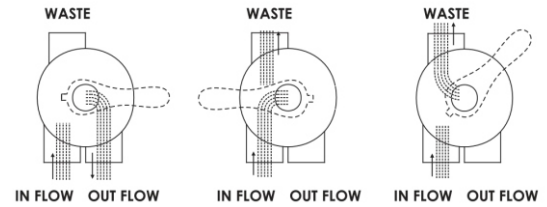

Filter	Backwash	Rinse
Нормална филтрација	Чистење на вентил	Отклонување на нечистотиите од вентилот

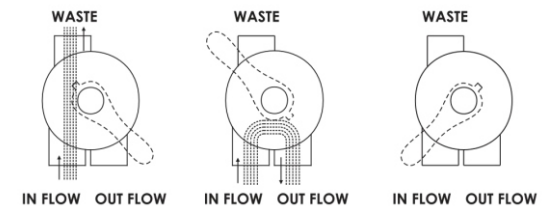

Waste	Recirculate	Closed
Бајпас,	Циркулација на вода до базенот	Прекин на проток

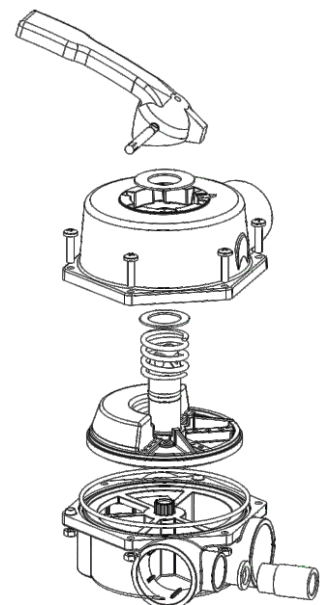

Вентил за песочен филтер			
Шифра	Модел	Приклучок	Притисок
PUL28-87	Шестокрак вентил	1-1/2"	4
PUL28-86	Шестокрак вентил	2"	4

- \*100% тестирани на притисок и водонепропустливост
- \*Едноставна инсталација, одржување и сервисирање
- \*Изработени од цврт АБС
- \*Дизајнирани за голема издржливост

НАПОМЕНА: Пред било која промена на положбата на рачката на вентилот, пумпата мора да биде исклучена

## Кварцен песок

Филтрација



Песок

Кварцниот песок е потребен за работа на песочниот филтер. Односот на ситната и крупната гранулација е 1:2 а се менува на секој 2-4 години.

Шифра	Модел	Гранулација	Пак.
PUL27-110	Песок	0,5-0,9	25kg.
PUL27-113	Песок	1,0-2,0	25kg.
PUL27-115	Песок	2,0-3,0	25kg.
PUL27-116	Песок	3,0-5,0	25kg.

## Стаклени гранули

Филтрација



Стакло

Стаклените гранули во голема мера ја намалуваат количината потребана на хемикалии во базените. Стаклените гранули се менуваат на 6-8 години.

Шифра	Модел	Гранулација	Пак.
PUL05-01	Стакло	0,5-0,9	25kg.
PUL05-02	Стакло	1,0-2,0	25kg.
PUL05-03	Стакло	2,0-3,0	25kg.
PUL05-04	Стакло	3,0-5,0	25kg.

## Поден сифон

Филтрација

Шифра	Модел	Приклучок
PUL271-25	Сифон за бетон	63мм
PUL27-28	Сифон за бетон	70мм
PUL27-27	Сифон за бетон	90мм

Шифра	Модел	Приклучок
PUL27-26	Сифон за фолија	63мм
PUL27-29	Сифон за фолија	70мм
PUL27-30	Сифон за фолија	90мм



Квадратен сливник



Скимер со правоаголен отвор

Шифра PUL06-01



Скимер со квадратен отвор

Шифра PUL06-02



Скимер за фолија

Шифра PUL06-03



Скимер за фолија

Шифра PUL06-04



Корпи за скимери

Шифра PUL27-317



Скимер за панел

Шифра PUL06-05

Шифра	Модел	Проток
PUL19-01	Сидна млазница со ротирачка топка	m <sup>3</sup> /h 2,2-7



Шифра	Модел	Проток
PUL19-02	Сидна млазница подесувачки	m <sup>3</sup> /h 0-4,5



Шифра	Модел	Проток
PUL19-03	Подна млазница	m <sup>3</sup> /h 4,5



Шифра	Модел	Проток
PUL19-04	Подна млазница со решетка	m <sup>3</sup> /h 1,25-10



Шифра	Модел	Проток
PUL19-05	Усисна млазница	m <sup>3</sup> /h 1,25-10



Прилагодлив проток на вода



Млазници за фолија



Млазници за полиестер

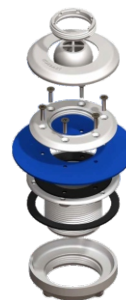

Млазници за панел



# Осветлување

Дополнителна опрема  
за осветлување



- Со својата посебна геометрија обезбедува пошироко осветлување погодно за површината на базенот.
- Со самиот дизајн, тие се најтенките и најестетските уреди за осветлување на базенот во светот.
- Крајот на кабелот во внатрешноста на светилката е целосно заптивен и изолиран, дури и ако кабелот остане во вода, вода не може да влезе во светилката.
  - Обезбедува силно осветлување со SMD LED диоди со висока ефикасност, 90% заштеда во споредба со светилките со влакно.
- Користете само во вода. Може да се користи во длабочина на вода од 5 метри.
  - Има долг живот кој го обезбедува автоматска контрола на струјата.
  - Покрај белата, со RGB моделот може да се направат и сите видови игри во боја и светло.



Шифра	Модел (big)	Светло	LED	Лумени	Волти	Вати
PUL04-01	Квадратно	White	120	3600	AC/DC 12 V	32W
PUL04-02	Квадратно	RGB	96	3200	DC 12 V	30W
PUL04-05	Округло	White	120	3600	AC/DC 12 V	32W
PUL04-06	Округло	RGB	96	3200	DC 12 V	30W

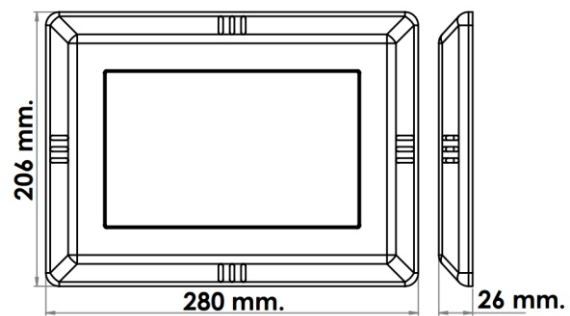
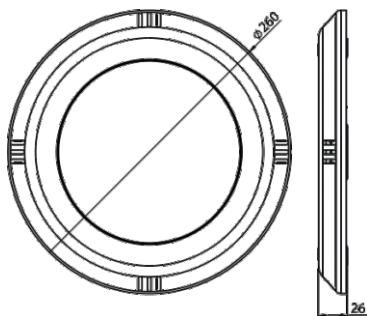

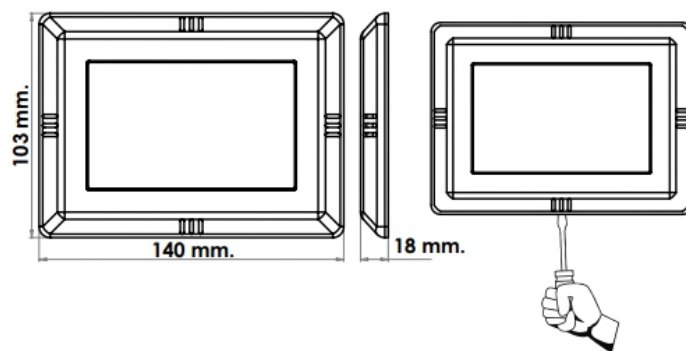
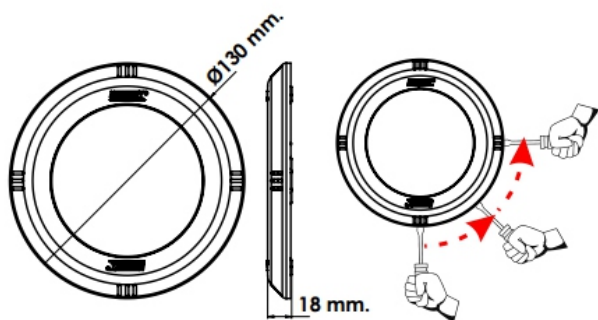

Шифра	Модел (small)	Светло	ЛЕД	Лумени	Волти	Вати
PUL04-03	Квадратно	White	66	3600	AC/DC 12 V	18W
PUL04-04	Квадратно	RGB	30	3200	DC 12 V	10W
PUL04-07	Округло	White	66	3600	AC/DC 12 V	18W
PUL04-08	Округло	RGB	30	3200	DC 12 V	10W

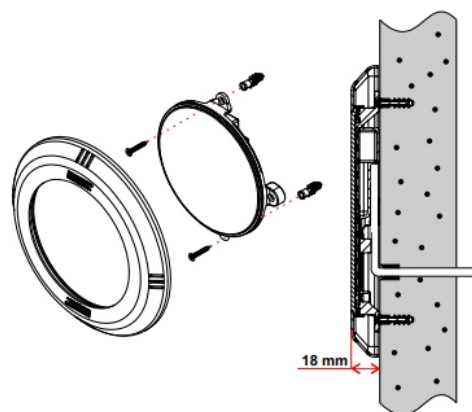
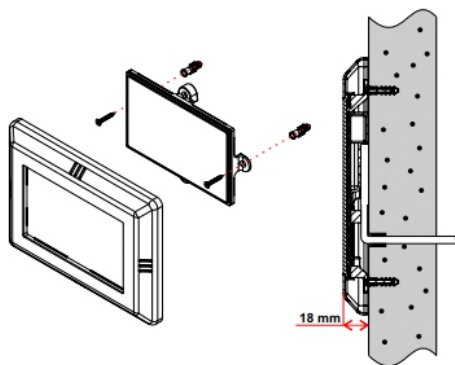

### Единица за контрола на бојата на RGB лед светлото



Шифра	Модел	V	A	W	Програми
PUL27-151	Контролер	DC 12V	10A	360W	18



A woman with long hair, wearing a wide-brimmed straw hat and a light-colored bikini, is sitting in a swimming pool. The pool's floor is covered in blue mosaic tiles. The water is clear and blue, with light reflecting off the surface. The background is a solid blue gradient.

# Завршни работи

Мозаик плочки  
Решетки  
Аголници

# Базенски плочки

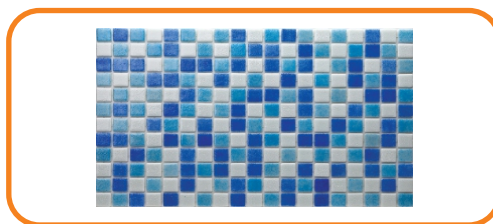
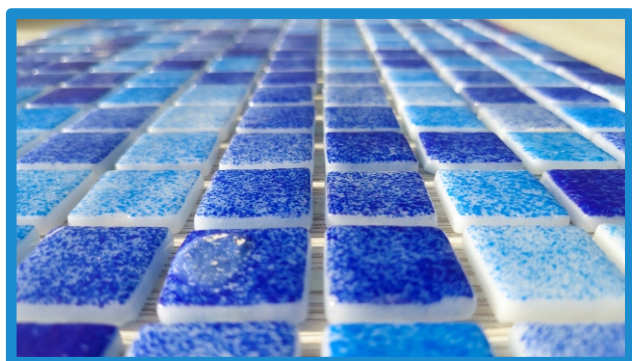
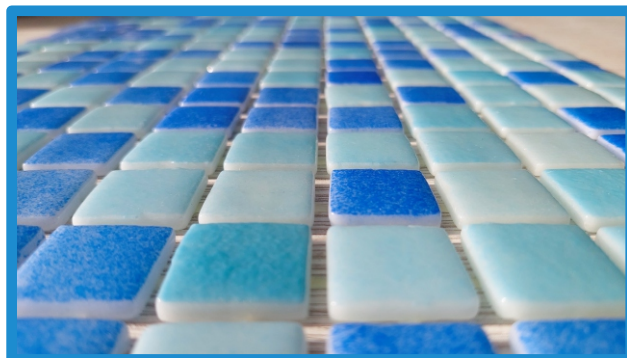
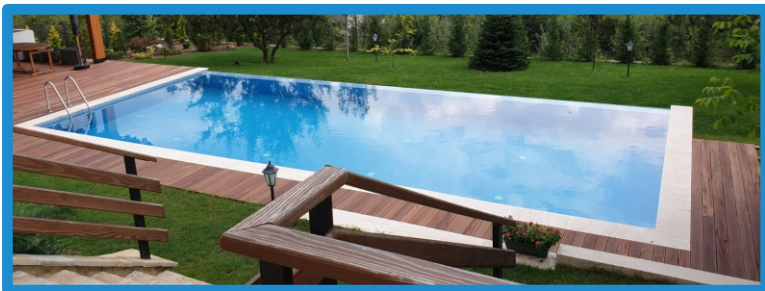

Шифра

PUL29-02

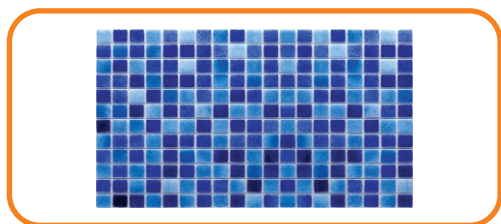

Шифра

PUL29-03



Шифра

PUL29-04

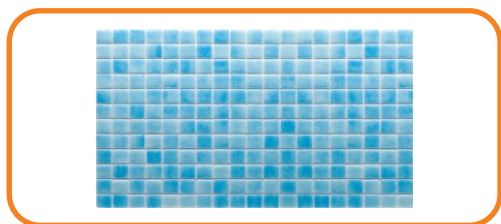
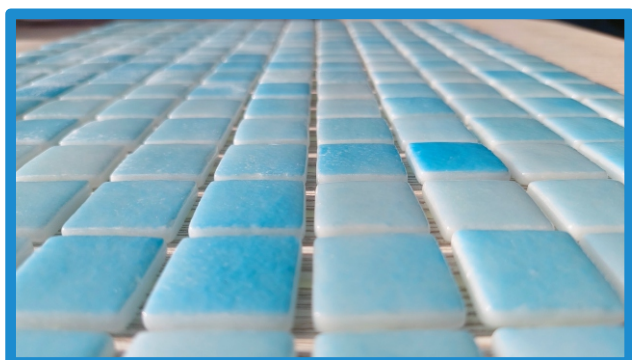

Шифра

PUL29-05

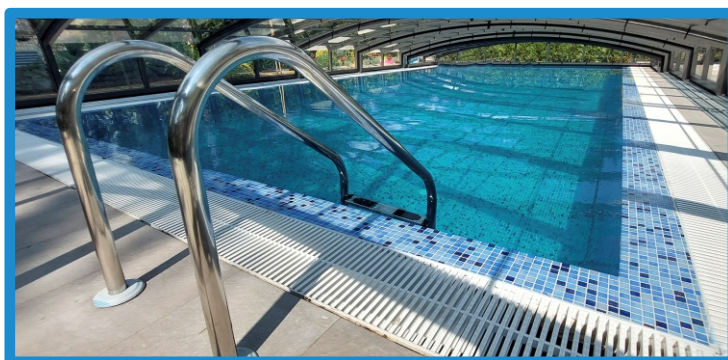

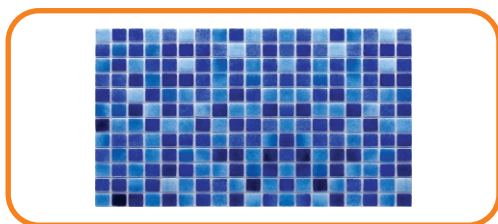
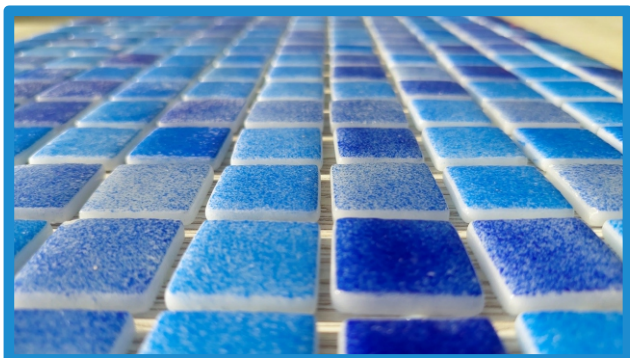

Шифра PUL29-06

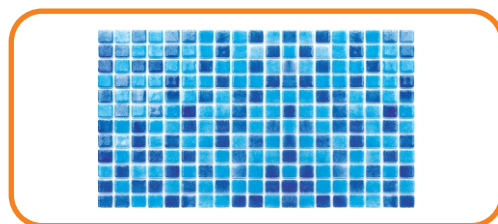

Шифра PUL29-07

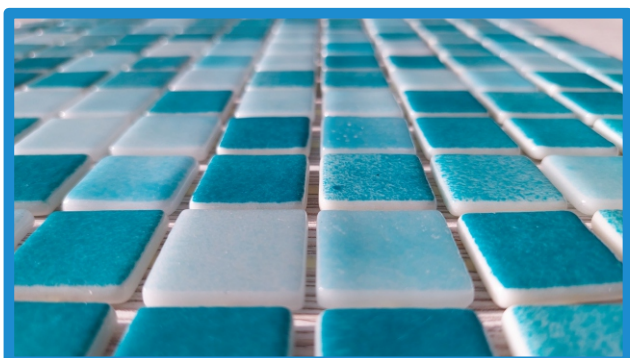

Шифра PUL29-08



Шифра PUL29-09



## Агол 45° за прелив

Моделите се користат за промена на аглите на преливниот канал. Изработени од полипропилен, отпорен на УВ зраци и температура.



Шифра	Модел	Димензија	Тежина
PUL07-01	Решетка 45°	195×22 mm	0,5 kg
PUL07-02	Решетка 45°	245×22 mm	0,8 kg
PUL07-03	Решетка 45°	295×22 mm	0,9 kg
PUL07-04	Решетка 45°	335×22 mm	0,9 kg

## Агол 90° за прелив

Моделите се користат за промена на аглите на преливниот канал. Изработени од полипропилен, отпорен на УВ зраци и температура.



Шифра	Модел	Димензија	Тежина
PUL07-05	Решетка 90°	195×22 mm	0,5 kg
PUL07-06	Решетка 90°	245×22 mm	0,6 kg
PUL07-07	Решетка 90°	295×22 mm	0,8 kg
PUL07-08	Решетка 90°	335×22 mm	0,9 kg

Мрежите се користат за затворање на преливниот канал долж базенот. Изработен од полипропилен, отпорен на УВ зраци и температура. Нивниот дизајн и конструкција овозможува да се создадат овални и други форми.



Шифра	Модел	Димензија	Тежина
PUL07-09	Решетка	125×22 mm	1,5 kg
PUL07-10	Решетка	195×22 mm	1,5 kg
PUL07-11	Решетка	295×22 mm	2,3 kg
PUL07-12	Решетка	345×22 mm	2,9 kg





## Греење/ладење

Електрични греачи  
Топлотни пумпи  
Топлино изменувачи  
Соленизатори

# Електрични греачи (термопластични)

Еден од најпознатите традиционални методи за загревање на водата во базенот е токму со проточен електричен греач. Греачи се ефикасни, лесни за инсталирање и одржување, направени од материјали отпорни на тешки услови - Incoloy 825.

Тие се покриени со фиберглас, моќност од 3 kW до 18 kW.

Имаат сензор за проток и механички термостат.

Максимална температура на водата: 45°C. Поврзувањето е со холендери, Ф50.

Димензии 200mm x 105mm x 355mm.

Погодни се за греење на СПА и базени.



Електрични греачи (термопластични)

Шифра	Моќ	Тежина	Напојување	Притисок	Проток
PUL08-01	3 kW	3,5 kg	[~3/230V/8A] [~3/400V/5A]	2,5 bar	5,4 m <sup>3</sup> /h
PUL08-02	6 kW	3,5 kg	[~3/230V/15A] [~3/400V/9A]	2,5 bar	5,4 m <sup>3</sup> /h
PUL08-03	9 kW	3,5 kg	[~3/230V/23A] [~3/400V/14A]	2,5 bar	5,4 m <sup>3</sup> /h
PUL08-04	12 kW	3,5 kg	[~3/230V/31A] [~3/400V/18A]	2,5 bar	5,4 m <sup>3</sup> /h
PUL08-05	15 kW	4,5 kg	[~3/230V/38A] [~3/400V/22A]	2,5 bar	5,4 m <sup>3</sup> /h
PUL08-06	18 kW	4,5 kg	[~3/230V/46A] [~3/400V/27A]	2,5 bar	5,4 m <sup>3</sup> /h

# Електрични греачи (челични)

Еден од најпознатите традиционални методи за загревање на водата во базенот е токму со проточен електричен греач.

Тие се користат за големи базени, при многу ниски надворешни температури.

Грејачите се ефикасни, лесни за инсталирање и одржување, направени од материјали отпорни на тешки услови Incoloy 825, нерѓосувачки челик AISI316.

Имаат сензор за притисок, термичка заштита и механички термостат.

Поврзувањето е 1 ½". Максимална температура на водата: 45°C

Со димензии 207mm x 97,4mm x 439mm. Погодни се за греење на СПА и базени.



Електрични греачи (челични)					
Шифра	Моќ	Тежина	Напојување	Притисок	Проток
PUL08-07	3 KW	3,5 kg	[~3/230V/23A] [~3/400V/14A]	2,5 bar	5,1 m <sup>3</sup> /h
PUL08-08	9 KW	3,5 kg	[~3/230V/23A] [~3/400V/14A]	2,5 bar	5,1 m <sup>3</sup> /h
PUL08-09	12 KW	3,5 kg	[~3/230V/31A] [~3/400V/18A]	2,5 bar	5,1 m <sup>3</sup> /h
PUL08-10	15 KW	4,5 kg	[~3/230V/38A] [~3/400V/22A]	2,5 bar	5,4 m <sup>3</sup> /h
PUL08-11	18 KW	4,5 kg	[~3/230V/46A] [~3/400V/27A]	2,5 bar	5,4 m <sup>3</sup> /h

# ТОПЛОТНИ ПУМПИ

Греење  
ладење

Високо ефикасни реверзибилни топлински пумпи дизајнирани за загревање и ладење на водата во базени и спа центри.

Исклучително тивки и економични (класа на енергетска ефикасност: А).

Тие се дизајнирани за надворешна инсталација.

Работна амбиентална температура од  $-7^{\circ}\text{C}$  до  $+43^{\circ}\text{C}$ .

Топлинските пумпи се направени со титаниумски изменувач на топлина, опремен со термостат и сензор за проток. Опционална контрола преку WiFi конекција.



Шифра	Модел	Моќ	Тежина	Напојување	Греење	Ладење	Базен
PUL02-01	HP 900	9 KW	43 kg	230V/1Ph/50Hz	9,0kw	4,9kw	40m <sup>3</sup>
PUL02-02	HP 1100	11 KW	44 kg	230V/1Ph/50Hz	11.5kw	4,9kw	45m <sup>3</sup>
PUL02-03	HP 1900	19 KW	60 kg	230V/1Ph/50Hz	15.4kw	6,3kw	65m <sup>3</sup>



Волумен на базен  
15m<sup>3</sup> - 65m<sup>3</sup>



Моќ на ладење  
2,7kw

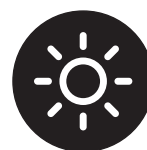

Топлинска моќност  
1,8kw-9,0kw



Температура на вода  
од  $+8^{\circ}\text{C}$  до  $+35^{\circ}\text{C}$

Инвертер топлински пумпи со висока ефикасност дизајнирани за загревање на базени. Дизајнирани и произведени со користење на најсовремена технологија со целосна контрола на компресорот со инвертер DC. Овие топлински пумпи се исклучително тивки и многу поекономични од конвенционалната технологија.

Контролата со инвертер ја зголемува ефикасноста при ниски температури и овозможува работа при температури на воздухот до  $-15^{\circ}\text{C}$ .

Работна амбиентална температура од  $-15^{\circ}\text{C}$  до  $+43^{\circ}\text{C}$ .

Инвертер топлински пумпи се направени со титаниумски изменувач. Со Goldfin заштитна обвивка на испарувачот за заштита од сол и кисели дождови. Контролата е преку WiFi конекција.



Шифра	Модел	Моќ	Тежина	Напојување	Греење	Ладење	Базен
PUL02-04	HP 1500	17 KW	72 kg	230V/1PH/50Hz	15,0kw	6,7kw	80m <sup>3</sup>
PUL02-05	HP 1700	19 KW	80 kg	230V/1PH/50Hz	17,0kw	7,5kw	95m <sup>3</sup>
PUL02-06	HP 2100	24 KW	84 kg	230V/1PH/50Hz	21,0kw	9,5kw	105m <sup>3</sup>
PUL02-07	HP 2700	31 KW	105 kg	400V/3PH/50Hz	27,5kw	11,9kw	135m <sup>3</sup>

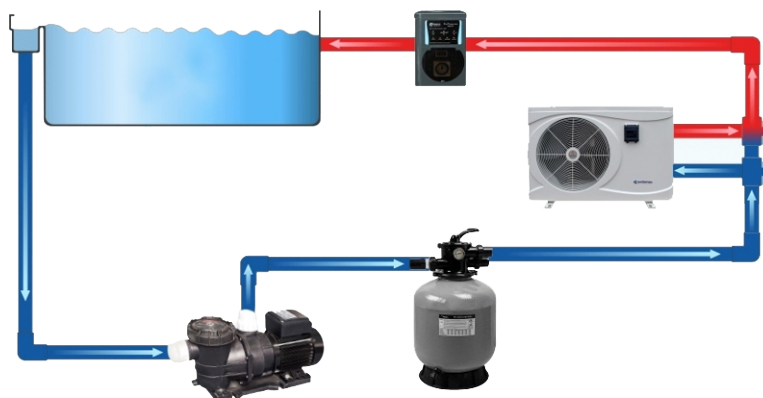

Разменувач на топлина Hi-flow е спирален разменувач на топлина направен од не'рѓосувачки челик AISI 316L отпорен на киселини за инсталации кои работат под висок притисок.

Едноставна инсталација со вклучените прилагодливи додатоци од не'рѓосувачки челик. Hi-Flow е спирален разменувач на топлина направен од не'рѓосувачки челик отпорен на киселини за оптимален животен век.

Максималниот притисок на секундарното коло (вода во базенот) е 8 бари, а примарното коло (топла вода) е 30 бари. Погоден за базени до 300m<sup>3</sup>



Шифра	Модел	Моќ
PUL29-53	HF 13	13 KW
PUL29-54	HF 28	28 KW
PUL29-55	HF 40	40 KW
PUL29-56	HF 75	75 KW

#### Карактеристики:

- Титаниум
- Приклучоци со внатрешен навој (секундарна страна)
  - Намотка за грејниот медиум
  - Џеб за температурна сонда
- Прилагодливи држачи од не'рѓосувачки челик отпорен на киселина
  - Големини 13, 28, 40 и 75 kW
- Се поврзува со постоечки извор на топлина
  - Хоризонтално поставен

Наменети се за домашни базени. Отпорни на корозија и агресивни средства. Интерфејсот е лесен за користење, со LCD дисплеј и позадинско осветлување.

Се монтираат на ѕид со помош на независен држач од нерѓосувачки челик. Келијата е биполарна (само-чистење).

Соленизаторите од оваа серија го вклучуваат потребниот софтвер и електроника за контрола и мерење на pH.



Шифра	Модел	Производство	Базен m <sup>3</sup>	Проток
PUL29-57	SMC10	10 g/h	20 m <sup>3</sup> -30 m <sup>3</sup>	min 4 m <sup>3</sup> /h
PUL29-58	SMC15	15 g/h	40 m <sup>3</sup> -50 m <sup>3</sup>	min 4 m <sup>3</sup> /h
PUL29-59	SMC20	20 g/h	75 m <sup>3</sup> -90 m <sup>3</sup>	min 4 m <sup>3</sup> /h
PUL29-60	SMC30	30 g/h	120 m <sup>3</sup> -150 m <sup>3</sup>	min 6 m <sup>3</sup> /h
PUL29-61	SMC40	40 g/h	150 m <sup>3</sup> -180 m <sup>3</sup>	min 6 m <sup>3</sup> /h
PUL29-62	SMC50	50 g/h	160 m <sup>3</sup> -200 m <sup>3</sup>	min 10 m <sup>3</sup> /h

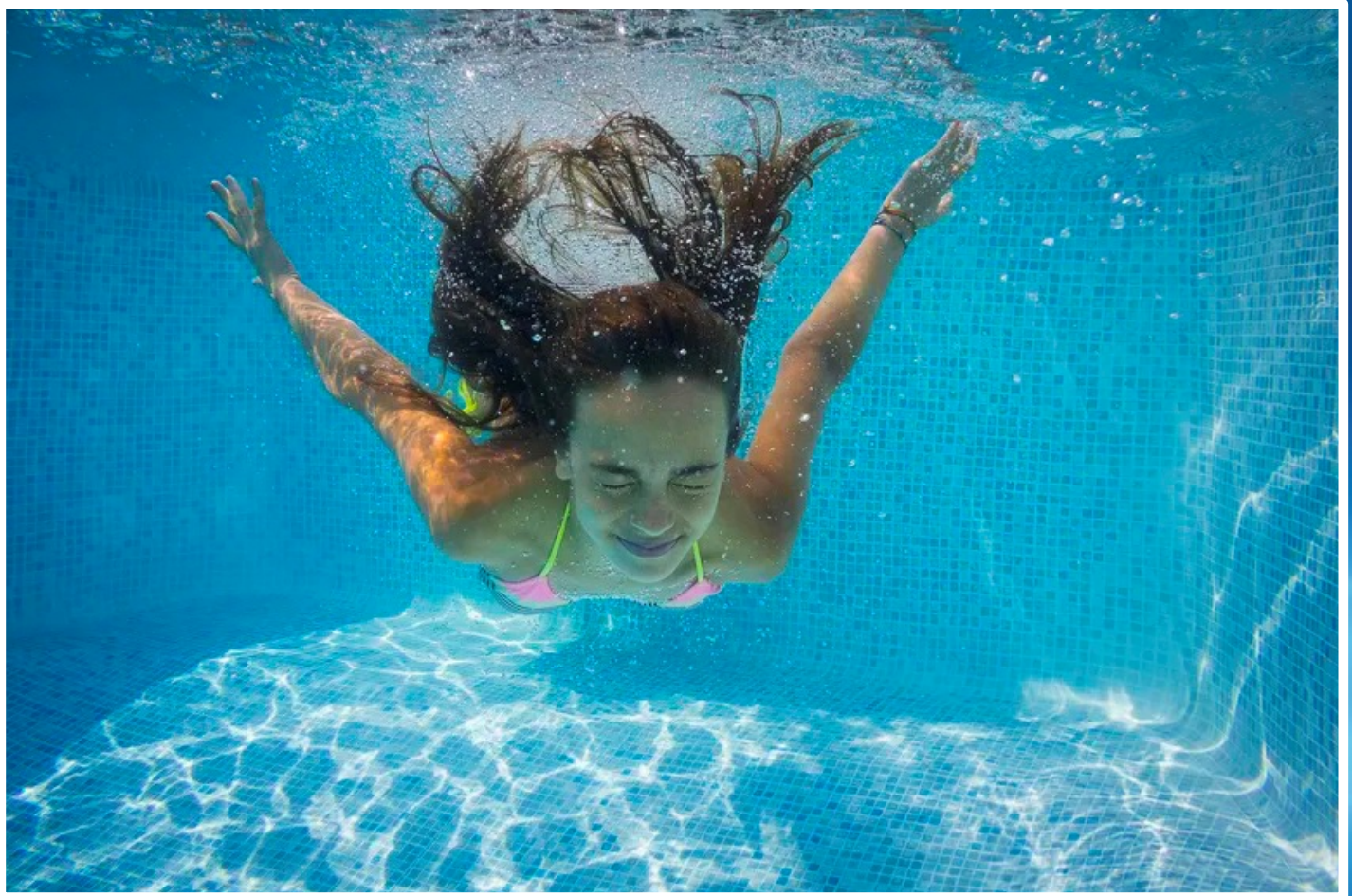



# Дезинфекција

УВ лампи  
Дозирни пумпи  
Хемија

Се што ви е потребно  
за кристално чиста  
вода во вашиот базен

Стерилизација на водата без менување на хемискиот состав  
 Овој тип на стерилизација врши 99,9% стерилизација на водата. Во постапката на стерилизирање, водата прво поминува низ систем за физичко прочистување со пропустливост под 25 $\mu$ , а потоа низ комора за антибактерицидно дејство со УВ светилка.



Шифра	Модел	Проток	Притисок	Моќност	Тежина	Базен
PUL-03-01	UVC-12	3m <sup>3</sup> /h	1 bar	12W/230V	2,5kg	до 10m <sup>3</sup>
PUL-03-02	UVC-40	12m <sup>3</sup> /h	2 bar	55W/230V	5,5kg	до 50m <sup>3</sup>
PUL-03-03	UVC-75	16m <sup>3</sup> /h	2 bar	75W/230V	6,3kg	до 80m <sup>3</sup>
PUL-03-04	UVC-130	22m <sup>3</sup> /h	2 bar	130W/230V	5,5kg	до 120m <sup>3</sup>

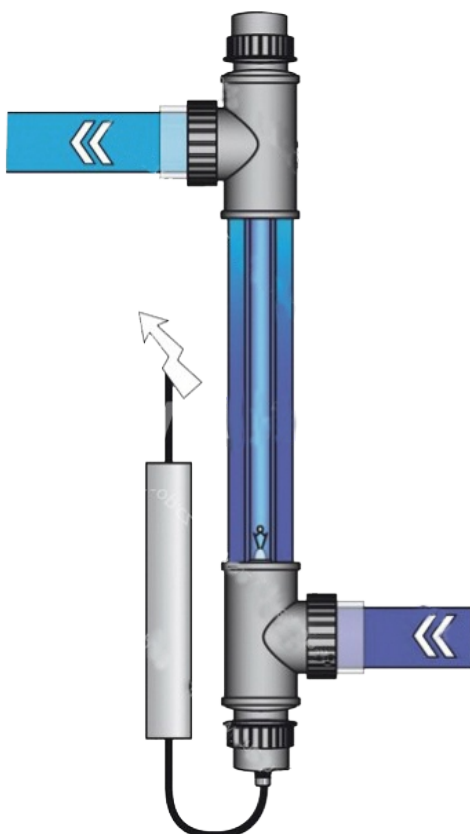

Предности при употреба на УВ стерилизатор:  
 Односот помеѓу инвестицијата и цената во експлоатација на системот со УВ лампа е далеку поповолен од стандардните системи за стерилизација на водата.  
 Потрошувачката на електрична енергија е мала и е со стандарден приклучок на градска електрична мрежа.  
 Стерилизацијата со УВ лампа е вистинско решение за дезинфекција на водата во базените.

# Дозирни пумпи

Дозирните пумпи гарантираат сигурно дозирање и се компатибилни со сите видови хемикалии, имаат долг работен век. Стабилизирано повеќекратно напојување 100÷240 Vac 50/60 Hz, намалена потрошувачка и IP65 ЗАШТИТА.



Аналогни



Дигитални



Шифра	Модел	Проток	Притисок
DP31-74	АТАМ2	8 l/h	8 bar

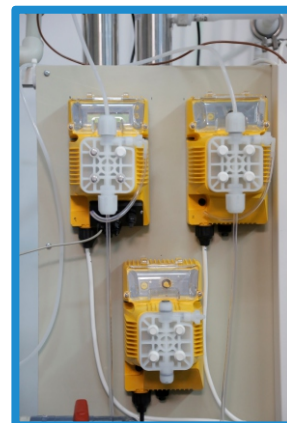

# Дозирни панели



Компактен и лесен контролер за употреба, овозможува мерење на следните параметри: pH / Rx, слободен хлор, температура, 2 влезови за сонда за ниво на хемикалии.

- IP65 заштита.
- 2 релеа со напојување за дозирање пумпи.
- 1 Реле за сув контакт за состојбата на алармот.
- 2 излези на струја (4÷20 mA).
- 2 фреквенциски канали „отворени колектори“.
- Сериски приклучок RS485 со протокол за комуникација Modbus RTU.
- Алфанумерички приказ, 4 линии и 20 знаци.
- Висока дефиниција на мерење.
- Температура: 0 ÷ 100°C со PT100
- Напојување: 100 ÷ 240 Vac 50/60 Hz

Шифра

DP32-19

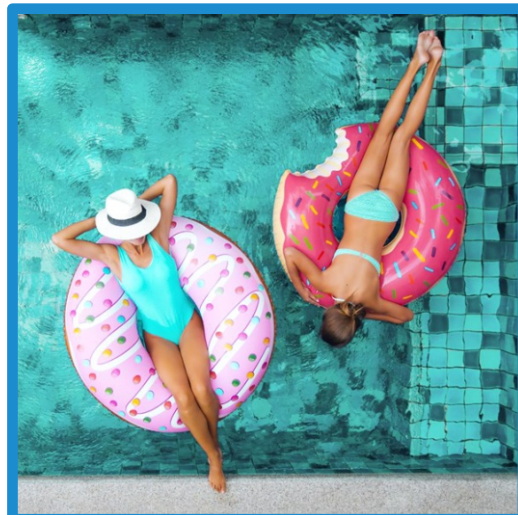

**Дезинфекцијата на водата вклучува уништување на бактерии, алги и други микроорганизми, а се применува по регулирање на рН вредноста во дозволените граници. Постојат различни начини на дезинфекција. Заедничко за сите средства е тоа што ги уништуваат микроорганизмите кои се наоѓаат во водата, а на овој начин водата се одржува бактериолошки исправна.**

**Доколку базенот го користат повеќе капачи од вообичаено, за време на високи температури и по врнежи, количината на хемиски средства треба пропорционално да се зголеми. Оптималната температура на водата во базените е околу 25°C. Кога температурата на водата достигнува 30°C и повеќе, хлорот многу брзо испарува и потребно е постојано да се контролира нивото на хлор и да се зголемува дозата. Идеална концентрација на хлор: 0,5 - 1,0. Идеална вредност на рН: 6,8 - 7,2.**

**Доколку имате дополнителни прашања околу употребата на хемијата за базените нашиот професионален тим Ви стои на располагање.**



# Мултифункционални таблети

**Комбинирани таблети** (хлор, алгицид, флокулант, коагулант и рН стабилизатор)  
200 гр таблети со 90% активен хлор.

Средство за третман на водата во базените со повеќе наменско дејство: дезинфекција со активен хлор; алгицид; флокулација на честици; стабилизација на рН; коагулација.

### Дозирање и начин на употреба:

Еднаш неделно по 1 таблета за 20 м<sup>3</sup> вода. Таблетите не смее да се ставаат директно во водата. Тие треба да се ставаат во скимер, во внатрешниот преливник или во пловак за хлорни таблети. Треба редовно да се мери нивото на рН и хлор.

Идеална концентрација на хлор: 0,5 - 1,0. Идеална вредност на рН: 6,8 - 7,2.

Внимание: Пакувањето чувајте го на студено, темно и проветрено место, надвор од дофат на деца. Ги дразни очите и органите за дишење. При директен контакт со очите, измијте ги обилно со вода и веднаш побарајте лекарска помош.

Производот е отровен за конзумирање. Состав: Трихлороисоцијанурична киселина, Алуминиум сулфат, Бакар сулфат, Борна киселина.



Шифра

PUL27-84

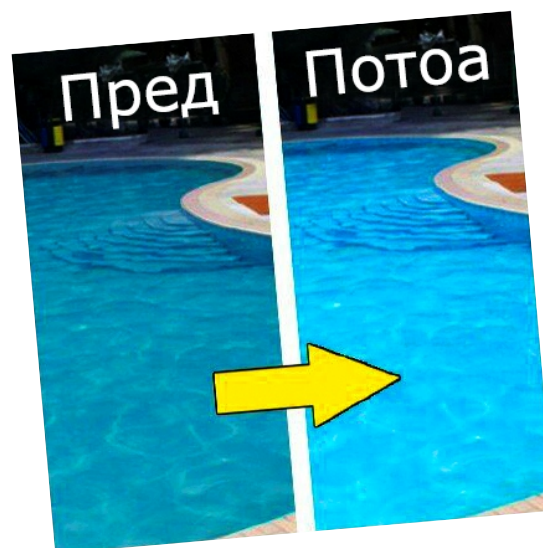

### Бели таблети

Хлор  
Алгицид  
Флокулант



### Плави таблети Aquamarin

Хлор  
Алгицид  
Флокулант  
рН стабилизатор  
Коагулант

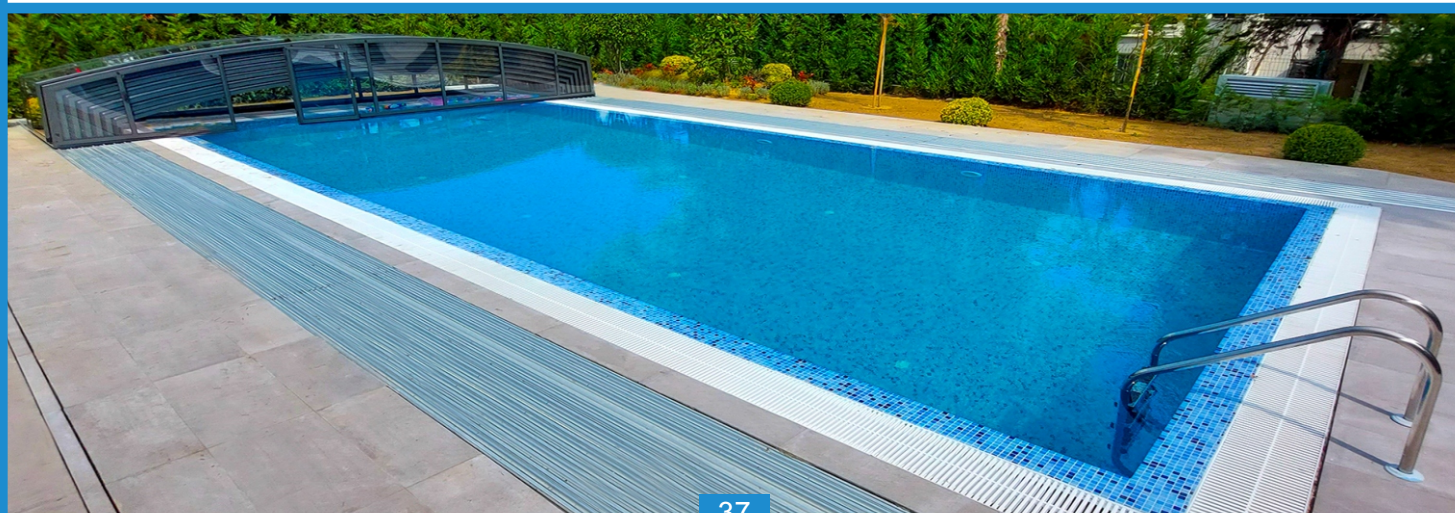

## Хлор во таблети (брзи)

Стабилизирани хлор во таблети од 20 g со брзо растопување за хлорирање на водата во базените

**Намена:** Пакување со таблети од 20 gr. за дезинфекција на водата во базени.

**Дозирање:**

Прво полнење на базенот: 25 - 30 таблети на 100 m<sup>3</sup>.

За одржување на базенот: 10 - 12 таблети на 100 m<sup>3</sup>.

**Начин на примена:**

Пред да го употребите хлорот во таблети, потребно е да ја проверите рН вредноста на водата која треба да биде помеѓу 6,8 и 7,2. Идеална концентрација на хлор: 0,5 - 1,0. Избегнувајте директна употреба на таблетите во водата на базенот. Ставете ги во пловечки сад или во корпата на скимерот. Дозата на хлорирањето се зголемува во случај на: зголемување на температурата, користење на базенот повеќе од вообичаено, силен дожд и слично. Препорачано е дозирањето да се врши навечер.  
Состав: Натриум Дихлороизоцијанурат 96%.



Шифра	Пак.
HEM43-06	1kg.
HEM43-07	2kg.

## Хлор во гранули (спори)

Стабилизирани хлор во гранули со споро растопување за хлорирање на водата во базените

**Намена:** Бавно растворливи гранули за дезинфекција на вода во базени и да го одржи нивото на хлор во базенот.

**Дозирање:** 4 gr - 6 gr гранули на 1 m<sup>3</sup>. Оваа доза ја одржува водата 5-6 дена.

Точната доза за секој базен се одредува според редовните тест мерења.

На пример: Пред да го третирате базенот со хлор, неопходно е да се прилагоди вредноста на рН во граници од 6,8 - 7,2. Идеална концентрација на хлор: 0,5 - 1,0. Препорачано е дозирањето да се врши навечер.

Состав: Трихлороизоцијанурична киселина 99%, Борна киселина 0,5%, Натриум хлорид 0,2%, Вода 0,3%.



Шифра	Пак.
HEM43-05	800gr.

## Хлор во гранули (брзи)

Стабилизирани хлор во гранули со брзо растопување за хлорирање на водата во базените

**Намена:** Брзо растворливи гранули за дезинфекција на вода во базени за да се постигне првичното "шок" хлорирање.

**Дозирање:** 2 gr - 2,5 gr "шок" хлор во гранули на 1 m<sup>3</sup> вода. Гранулите се раствораат во кофа со вода и течноста се истура по краевите на базенот. Идеална концентрација на хлор: 0,5 - 1,0. Идеална вредност на рН: 6,8 - 7,2. Високите температури на воздухот и водата и големиот број капачи во базенот, создаваат потреба од поголеми дози на хлор. Може да се користи и како на дополнување на мултифункционалните таблети во потоплите денови.

Препорачано е дозирањето да се врши навечер.

Состав: Натриум Дихлороизоцијанурат 96%.



Шифра	Пак.
HEM43-04	800gr.





## Течен хлор (натриум хипохлорит)

Средство во течна состојба  
за дезинфекција на водата во базените

### Дозирање:

Првично дозирање:  
400 gr на 100 m<sup>3</sup> вода  
на 2-4 дена во зависност  
на базенот дали е отворен, затворен, јавен, приватен,  
бројот на капачи и временските  
прилики по врнење на дожд.

Понатамошно дозирање:  
во зависност од измерените  
вредности на хлор со базенски тестер.  
Идеална концентрација на хлор: 0,5 - 1,0.

**ВНИМАНИЕ: НАГРИЗУВА !!!**

Силно оксидирачко средство.

Да се чува на темно и студено место подалеку  
од дофат на деца.

Да не се меша со други хемикалии.

Ги надразнува очите, органите за дишење и кожата.

При употреба да се носат заштитни ракавици, заштитна облека  
и заштитни средства за очите и лицето.

Препорачано е дозирањето да се врши навечер.

Состав: Натриум Хипохлорит 12%-14%.



Шифра	Пак.
HEM42-091	1,2kg.
HEM42-100	11kg.

## Стабилизатор на хлор

Средство во гранули за стабилизирање на хлор во водата на базените

Во базените изложени на директна сончева светлина, слободниот хлор брзо  
испарува под влијание на ултравиолетовите зраци.

**Дозирање:** околу 40 gr на 1 m<sup>3</sup> вода за да се постигне концентрација од 0,5 - 1 mg/l.

**Упатство за употреба:** Внимавајте со подготовката  
во случај на предозирање тоа доведува до слабеење на дезинфициентните  
ефикасности и доведува до можност за заматување на водата во базенот.

Препорачано е дозирањето да се врши навечер.

Состав: Цијанурис киселина 100%.



Шифра	Пак.
HEM42-65	700gr.

## Анти хлор

Средство во течна состојба  
за намалување на хлорот во водата на базените

### Намена:

Средство во течна форма кое се користи  
кога ќе дојде до зголемена концентрација  
на хлор односно над 1,5 mg/l.

### Дозирање:

Се додека не се добие  
концентрација на хлор во водата од 0,5 - 1 mg/l.  
Препорачано е дозирањето да се врши навечер.

Состав: Натриум Метабисулфат 98%.



Шифра	Пак.
HEM42-56	800gr.

## pH минус

Средство во гранули за намалување на pH вредноста на водата во базените

pH вредноста на водата треба да се одржува помеѓу 6,8 - 7,2.

Доколку pH вредноста се намали под 6,8 започнуваат кородирачки процеси на опремата како и можни иритации на кожата при користење на базенот.

**Намена:** Да ја намали pH вредноста. **Дозирање:** За да се намали pH вредноста за 0,1 на 100 m<sup>3</sup> вода, потребно е да се додадат 1000 gr. од регулаторот на pH вредноста. Средството е потребно да се раствори во мало количество вода, а растворот да се истури кај млазниците.  
Состав: Натриум Хидроген Сулфат.



Шифра	Пак.
-------	------

HEM43-03	1kg.
----------	------

## pH минус

Средство во течна состојба за намалување на pH вредноста на водата во базените

Нивото на pH вредноста на водата е важен фактор кој влијае на квалитетот на водата, дезинфекциската моќ на хлорот, како и состојбата на опремата во базенот. pH вредноста на водата треба да се одржува помеѓу 6,8 - 7,2.

**Намена:** Да ја намали pH вредноста.

**Дозирање:** За да се намали pH вредноста за 0,1 на 100 m<sup>3</sup> вода, потребно е да се додадат 2,6 l од средството за намалување на pH вредноста.

**Начин на употреба:** Со базенски тестер, измерете ја вредноста на pH во водата на вашиот базен еднаш неделно. Вредноста е потребно да се движи во границата на 6,8 - 7,2. Средството е потребно да се раствори во мало количество вода, а растворот да се истури кај млазниците.

Состав: Сулфурна киселина 95%, Стабилизатор 5%, Вода.

Препорачано е дозирањето да се врши навечер.



Шифра	Пак.
-------	------

HEM42-36	1l.
----------	-----

HEM43-08	3l.
----------	-----

HEM43-09	5l.
----------	-----

HEM43-10	10l.
----------	------

## pH плус

Средство во гранули за зголемување на pH вредноста на водата во базените

**Цел:** Да се зголеми pH вредноста.

**Дозирање:** За да се зголеми pH вредноста за 0,1 на 100 m<sup>3</sup> вода, мора да се додадат 250 gr регулатор на pH плус.

Средството е потребно да се раствори во мало количество вода, а растворот да се истури кај млазниците.

Состав: Натриум Бикарбонат.



Шифра	Пак.
-------	------

HEM43-13	1kg.
----------	------

## pH плус

Средство во течна состојба за зголемување на pH вредноста на водата во базените

Средство во течна состојба за зголемување на pH вредноста на водата во базените.

Содржина: натриум хидроксид

**Дозирање:** 1 l на 10 m<sup>3</sup> за намалување на 0,1 степен.

Состав: Натриум Бикарбонат.



Шифра	Пак.
-------	------

HEM42-60	1l.
----------	-----

HEM42-601	3l.
-----------	-----

HEM42-602	5l.
-----------	-----

HEM42-603	10l.
-----------	------



## Алгицид

Извонредно средство кое успешно ги уништува алгите, габите и поедини групи на дерматофи во базените

### Особини и делување:

Течен производ кој е pH - неутрален; в о растворена состојба е без мирис и вкус; пропишаните концентрации не се токсични; биолошки е разградлив во отпадни води; дезинфицира кабините за капење, подови и други делови на базените; не смее да се употребува во рибници.

### Дозирање и начин на употреба:

**Основно дозирање:** 100 ml на 10 m<sup>3</sup> базенска вода, веднаш по полнење на базенот.

**Понатамошно дозирање:** 50 ml на 10 m<sup>3</sup> вода, на секои 14 дена рамномерно се истураат по површината на целата должина на базенот.

**Дополнително дозирање:** 100 ml на 10 m<sup>3</sup> базенска вода, после обилни врнежи на дожд или 50 ml на 10 m<sup>3</sup> базенска вода, после послаби врнежи на дожд или повисоки температури.

Пред основното чистење и полнење на базенот потребно е сите фуџи, кошиња и кант места да се напрскаат со 1% раствор.

Начин на чување и мерки на претпазливост: Се чува надвор од дофат на деца, во оригинална амбалажа на собна температура. Не смее да дојде во допир со очи и слузокожни делови. Ако тоа се случи веднаш тие места да се исплакнат со вода.

Препорачано е дозирањето да се врши навечер.

Состав: Бензилдиметилтетрадециламониум хлорид 40%-60%.



Шифра	Пак.
HEM42-36	1l.
HEM43-08	3l.
HEM43-09	5l.
HEM43-10	10l.

## Течен флокулант

Средство во течна состојба за бистрење на водата во базените

Флокулант, односно средство за бистрење кое ги врзува малите честички во флокули (снегулки), кои потоа се задржуваат во филтерот или се таложат на дното на базенот.

**Упатство за употреба:** Потребно е pH вредноста да биде 6,8 - 7,2.

Кога нема капачи, обично навечер, исклучете ја опремата за филтрирање и истурете го флокулантот директно во базенот, додавајќи помеѓу 400 ml и 500 ml флокулант на 100 m<sup>3</sup> вода. Потребно е системот да се стави во режим на рецикулација 4-5 часа. Потоа се запира системот за филтрација и се остава да дејствува 12 часа. Потоа флокулите се таложат на дното на базенот. Флокулите внимателно се вшмукуваат со правосмукалка за базен. Пред повторно вклучување, филтерот темелно се исплакнува. Препорачано е дозирањето да се врши навечер. Состав: Алуминиум Сулфат 5%-10%.



Шифра	Пак.
HEM42-68	1l.

## Активен кислород

Средство во гранули за дезинфекција на водата во базените

Дезинфекцијата со помош на активен кислород има голем број на предности во однос на онаа со препаратите со хлор.

Кислородот е 10 пати посилен оксидирачки агенс и има силни антибактериски својства. Покрај тоа, го задржува својот ефект на високи температури, не ги иритира очите и кожата, не ги обезбојува ткаенините, не испушта непријатен мирис.

**Намена:** За дезинфекција на вода без хлор во базени. Без мирис.

**Дозирање:** При првично полнење на базенот или по силен дожд, додадете 20 gr на 1 m<sup>3</sup>. За тековно одржување, секоја недела се додава 10 gr на 1 m<sup>3</sup>. За џакузи 50 gr на 1 m<sup>3</sup>.

Начин на употреба: Претходно растворете ја потребната количина и истурете ја рамномерно по периферијата на базенот. Не го истурајте производот директно во скимерите или во резервоарот за прелевање (за базени со прелив). Препорачано е дозирањето да се врши навечер.

Состав: Пентакалиум би(пероксимоносулфат) би(сулфат) 100%.



Шифра	Пак.
HEM42-79	1kg.



## Месечно одржување на базени

ФЛУИД ПРОЕКТ Ви нуди месечно одржување на базен кој опфаќа посета на базенот еднаш неделно и обавување на следните дејствија:

- контрола на квалитетот на рН вредноста на водата
- проверка и подесување на резидуалниот хлор
- перење на песочен филтер во повратен млаз
- чистење на груб филтер
- четкање на страничните површини (сидови) на базенот со четка
- всисување на нечистотии од дното на базенот со воден усисувач со опрема на Флуид Проект
- дополнување на водата во базенот



facebook: [www.facebook.com/fluidonline](http://www.facebook.com/fluidonline)

instagram: [www.instagram.com/fluidonline](http://www.instagram.com/fluidonline)

linkedin: [www.linkedin.com/fluidproject](http://www.linkedin.com/fluidproject)

youtube: [www.youtube.com/fluidproject](http://www.youtube.com/fluidproject)

web: [www.fluidproject.mk](http://www.fluidproject.mk)



A person wearing blue pants and white shoes is using a pool cleaning tool. The tool has a white handle and a blue brush head. A flexible blue hose is attached to the tool. The tool is being used in a swimming pool, and the water is clear blue. The background shows a blurred outdoor setting with a stone wall and greenery.

## Базенска опрема

Акцесоари  
Роботи

## Тестер за рН и Хлор

Потребно е секојдневно да ги проверувате овие 3 параметри на водата во вашиот базен за да ја одржите биста и бактериолошки чиста. Со тестерот се зема примерок од водата и во неа се додава една од течностите кои се дел од сетот. Течноста ќе ја обои базенската вода во боја која ќе се спореди со соодветниот на еталонот поставен на тестерот.

Шифра

PUL27-303



## Пловак за мултифункционални таблети

Изработен е од висококвалитетна пластика и е наменет за бавно и рамномерно растопување на мултифункционалните таблети во вашиот базен. Во него собира до 3 таблети од 200gr.

Шифра

PUL27-316



## Делукс пловечки термометар

Термометарот е изработен од висококвалитетна пластика. Благодарение на својот дизајн, термометарот ја мери температурата подлабоко од површината на водата, со цел поверодостојни податоци за температурата на водата.

Шифра

PUL272-312



## Мрежа со алуминиумска рамка

Мрежата е наменета за отстранување на површински нечистотии од вашиот базен, како инсекти, листови и други нерастворливи нечистотии кои се на површината на водата. Мрежата е изработена од висококвалитетна пластика, додека рамката е изработена од алуминиум за поголема цврстина.

Шифра

PUL27-311

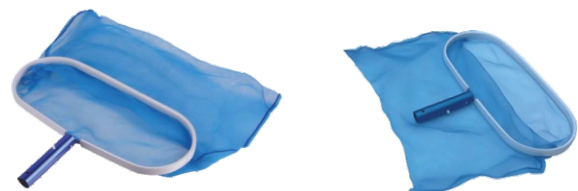

## Мрежа со пластична рамка

Мрежата е наменета за отстранување на површински нечистотии од вашиот базен, како инсекти, листови и други нерастворливи нечистотии кои се на површината на водата. Мрежата и рачката се изработени од висококвалитетна пластика.

Шифра

PUL27-131



## Челична четка 26см

Оваа четка е наменета за чистење на подови на базени со керамички плочки. Главата е изработена од висококвалитетна пластика, додека влакната на четката се изработени од нерѓосувачки челик. На главата има пластичен клип, за лесно поврзување со телескопска рачка.

Шифра

PUL271-60



## Четка со алуминиумска рачка

Четка за базен, наменета за чистење на сите типови базени, за подови и сидови. Четката има заоблени агли, за полесен пристап во чистењето. Изработена е од висококвалитетна пластика. На главата има пластичен клип, за лесно поврзување со телескопска рачка.

Шифра

PUL274-60



## Сунѓер за чистење со резервоар

Главата е изработена од висококвалитетна пластика со заменлив сунѓер. Сунѓерот има абразивен слој на дното, за подобри резултати во чистењето, а има и резервоар за средство за чистење. На главата има пластичен клип, за лесно поврзување со телескопска рачка. Сунѓерот е наменет за чистење на базени со керамички плочки, до нивото на водата.

Шифра

PUL28-35



## Сончев термометар - пливачки

Пловечки електронски термометар со сопствено напојување. Наменет е за употреба во базени. Лесен е за употреба. Дава можност за избор на единица мерка: Целзиусови или Фаренхајлови. Изработен е од висококвалитетна АВС пластика, отпорна на хемикалии кои се користат за дезинфекција на вода.

Шифра

PUL274-312



## Подочистачка глава

Глава за подочистачка наменета за чистење на сите типови базени, за подови и сидови. Правоаголната форма и поставеноста на четките го прават чистењето потемелно. Главата е изработена од висококвалитетна пластика, а металните тегови во главата ги прават сите агли лесно достапни.

Шифра

PUL27-304



## Макара за базенско црево

Производот е направен од високо квалитетна пластика. Се користи за намотување на базенското црево за чистење на базенот кое не е вклучено во макаратата. Должина на црево до 15м.

Шифра

PUL27-103



## Мрежа со рачка 1,5м

Мрежата и рачката се направени од алуминиум. Сетот содржи рачка со должина 1,5 м. Погодна за одстранување на загадувачи, лисја, инсекти и мали предмети.

Шифра

PUL27-309



## Подочистачка глава повеќеаголна

Четка наменета за чистење на сите типови на базени. Формата прави секој агол да биде лесно достапен, а со тоа и чистењето да биде поефикасно.

Четката е изработена од висококвалитетна пластика. На главата има пластичен клип, за лесно поврзување со телескопска рачка.

Шифра  
PUL27-62



## Подочистачка глава овална

Четка наменета за чистење на сите типови на базени.

Четката е изработена од висококвалитетна пластика, со зелена боја.

На главата има пластичен клип, за лесно поврзување со телескопска рачка.

Шифра  
PUL273-304



## Црево за подочистачка 9 м - 30 м

Цревото се користи за поврзување на подочистачката со системот за филтрација на базенот.

Цревото е изработено од полиетилен со сина боја, а тоа го прави флексибилно и отпорно на хемикалии и атмосферски влијанија. Двете страни на цревото завршуваат со пластични адаптери, за полесно поврзување со останатата опрема за чистење.

9m	Шифра	PUL27-300
11m	Шифра	PUL27-301
15m	Шифра	PUL27-63
30m	Шифра	PUL27-64



## Пловечки термометар со фигури

Термометар за базен, украсен со разни животински фигури.

Изработен е од пластика, отпорен на хемикалии кои се користат за дезинфекција на водата во базенот.

Шифра  
PUL27-310



## Телескопски рачки

Направена од алуминиум. Спојката и рачката се од пластика и меѓусебно се поврзани со помош на клип.

Овие типови на рачки се погодни за сите типови глави за чистење со клип. Типот на рачката е телескопски. 2м-4м; 2,5м-5м; 3м-6м; 3м-9м

2m-4m	Шифра	PUL275-59
2,5m-5m	Шифра	PUL273-59
3m-6m	Шифра	PUL27-59
3m-9m	Шифра	PUL276-59



## Тестер за хлор и pH (таблети)

Направена од алуминиум.

Спојката и рачката се од пластика меѓусебно се поврзани со помош на клип.

Овие типови на рачки се погодни за сите типови глави за чистење со клип. Типот на рачката е телескопски. 2м-4м; 2,5м-5м; 3м-6м; 3м-9м

Шифра  
PUL273-303



## Подочистачка глава голема

Овие глави се погодни за базени со секаков вид завршна обработка. Тие се користат за чистење на подот и сидовите. Правоаголната форма на главата, оптималната положба на четките и тркала помагаат за лесно движење и темелно чистење на базенот. Главата е изработена од висококвалитетна пластика и опремена со метални тегови кои се лизгаат до дното.

Шифра  
PUL272-304



## Подочистачка глава метална

Овие глави се погодни за базени со секаков вид завршна обработка, тие се користат за чистење на подот и сидовите. Правоаголната форма на главата, оптималниот распоред на четките и четирите тркала помагаат за лесно движење и темелно чистење на базенот. Главата е изработена од канодизиран алуминиум, кој сјае до дното.

Шифра  
PUL271-304

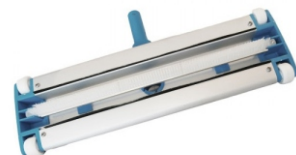

## Сет за чистење

Сетот содржи:  
Четка за подочистачка;  
Четка со алуминиумска рамка;  
Мрежа со алуминиумска рамка;  
Пловечки термометар;  
Тестер за мерење хлор и рН вредност

Шифра  
PUL28-97



## Резервни течности за хлор и рН

Резервна течност за хлор и рН вредност за тестер за вода

Шифра  
PUL27-104

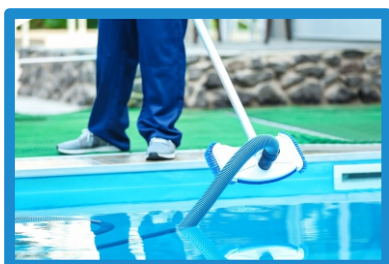

## Navigator Pro (полуавтоматски)

Шифра

PUL271-190



Ексклузивното програмирано управување со SmartDrive го придвижува роботот тивко во предодредена серија вртења за потемелно чистење на подот и сидовите на базенот. Добивањето на блескав чист базен е лесно и без напор со полуавтоматското вшмукување на базенот со Navigator Pro.

Способноста за качување на сид и покриеноста на базенот може да бидат намалени од специфичната форма и површини на базенот, роботот може да не се качува по сидот под одредени услови.

Програмирано чистење. Ексклузивен модел на управување SmartDrive® кој го нуди најдоброто од интелигентна целосна покриеност на базенот, покривајќи го подот и сидовите на базенот.

Го води цревето додека програмираното управување маневрира со чистачот околу базенот, елиминирајќи ги заплетките на цревето. Лесно подигање на остатоци. Засилени вакумски крила и подвојзе дизајнирани за ефикасно собирање на остатоци и постојана моќ на вшмукување. Тивко оперирање.

Без пулсирачки црева или бучни делови, за мирна околина во базенот. Лесен за користење.

Се поврзува за помалку од 10 минути со скимер или приклучок за вшмукување, не се потребни дополнителни алатки. Должина на цревето 12m.





## Zodiac Rt3200 (автоматски)

Шифра

PUL271-148



*Идеално чистење на под и сид*

*Филтер кој лесно се чисти*



Благодарение на неговиот паметен систем за движење, RT 3200 може сам да се движи низ целиот базен. Со својата функција на четка, гарантира максимално чистење, брзо отстранувајќи ги остатоците од површината. Идеално чистење на подот и сидот на вашиот базен.

Сите форми на базен: правоаголни, овални ...  
 Облога: полиестерска обвивка, армиран ПВЦ, обоен бетон, плочки.  
 Големина на базен: до 8 x 4 m.  
 Должина на кабел 14 m.  
 Тежина 5,5 кг.



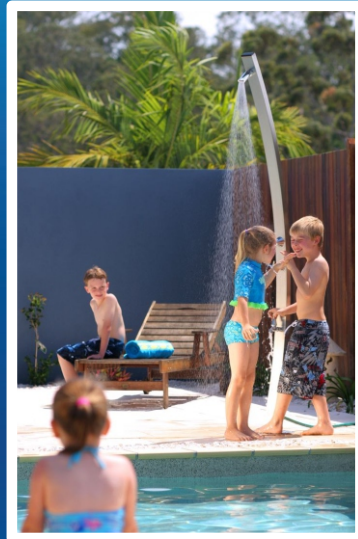
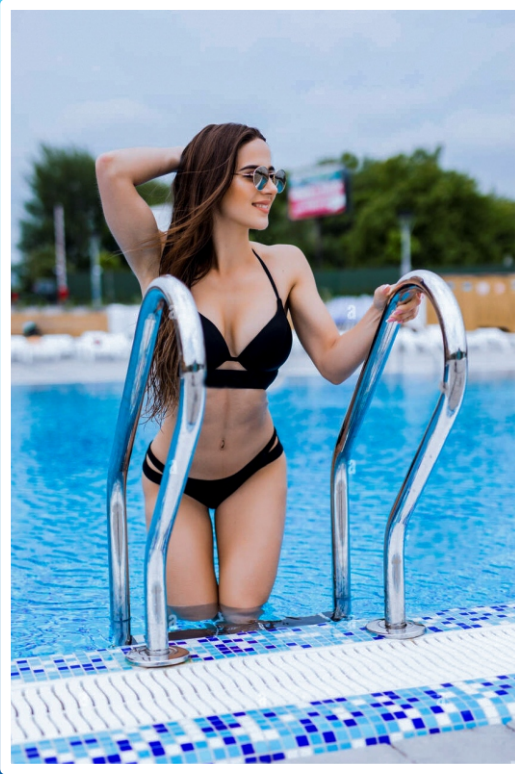

A photograph of a swimming pool with a metal ladder and blue tiles. The pool is filled with clear blue water. The ladder has a curved metal handrail. The pool deck is made of light-colored tiles. The background is a textured wall.

## **Дополнителна опрема**

**Скали  
Тушеви  
Водени завеси  
Водени млазници  
Прекривки  
Омекнувачи**

## Wall



Скала наменета за базени со скимери.  
Изработени од високо квалитетен материјал (Inox).  
Со квалитет AISI-304 и AISI-316.  
Број на скачила 2,3,4 и 5.

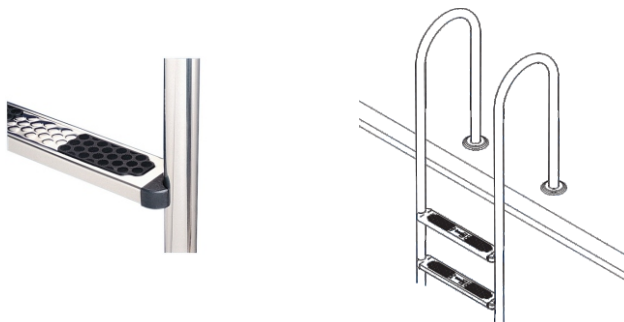

Шифра	Модел	Inox	Скачила
PUL10-01	Wall 2	AISI-304	2
PUL10-02	Wall 3	AISI-304	3
PUL10-03	Wall 4	AISI-304	4
PUL10-04	Wall 5	AISI-304	5

## Overflow



Скала наменета за базени со прелив.  
Изработени од високо квалитетен материјал (Inox).  
Со квалитет AISI-304 и AISI-316.  
Број на скачила 2,3,4 и 5.

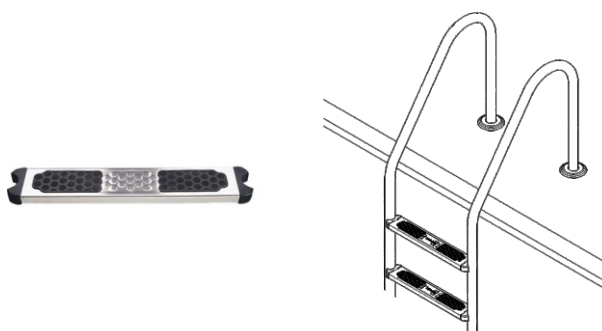

Шифра	Модел	Inox	Скачила
PUL10-05	Overflow 2	AISI-304	2
PUL10-06	Overflow 3	AISI-304	3
PUL10-07	Overflow 4	AISI-304	4
PUL10-08	Overflow 5	AISI-304	5

Практичен и атрактивен додаток на секој базен.  
Тие можат да се приспособат и да се вклопат хармонично со вашиот базен и неговата околина.  
Водени завеси со различна ширина, како и украсни каскади од нерѓосувачки челик и иновативни водопади. Има и низа водени топови под притисок со различни заменливи млазници за да се даде ефект на печурка или чадор, како и прекрасни украсни фонтани кои ќе обезбедат вашиот базен да биде навистина спектакуларен.  
Матиран и полиран изглед, со различни големини и проток на вода.

## Victoria



Шифра  
PUL11-01

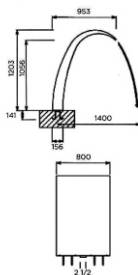

Quality  
AISI 316L



## Iguazu



Шифра  
PUL11-02

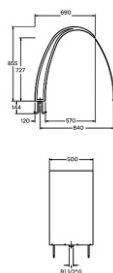

Quality  
AISI 316L

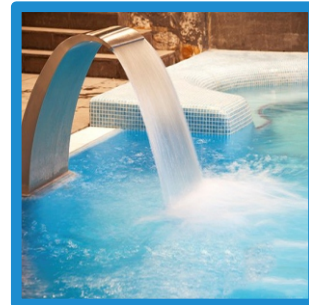

## Arch

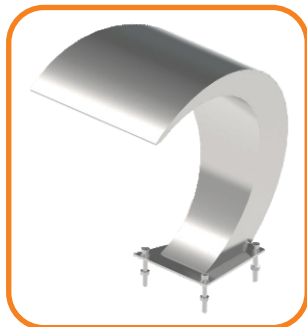

Шифра  
PUL11-03

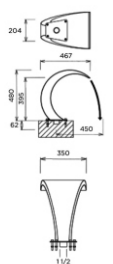

Quality  
AISI 316L



## Miniarch



Шифра  
PUL11-04

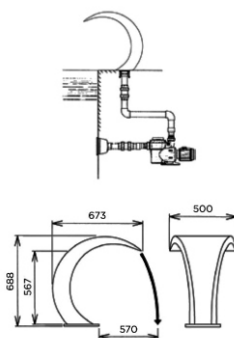

Quality  
AISI 316L



Изберете од широката палета на млазници, давајќи пријатна и стимулирачка хидромасажа, додека истовремено воведуваат атрактивен украсен елемент на вашиот базен.

## Capri Circular



Шифра

PUL12-01

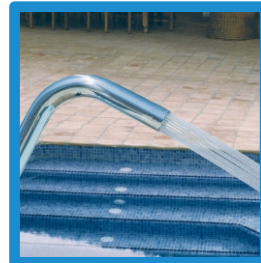
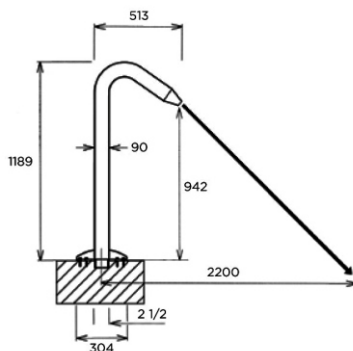

## Capri Flat



Шифра

PUL12-02

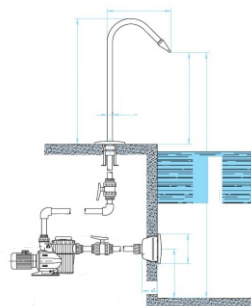
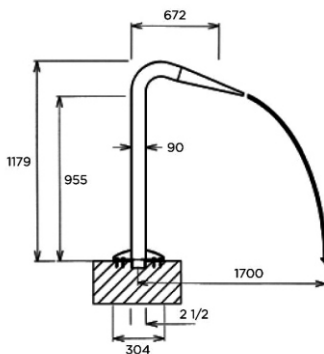

## Fidji Circular



Шифра

PUL12-03

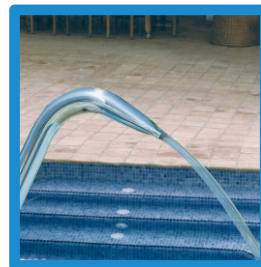
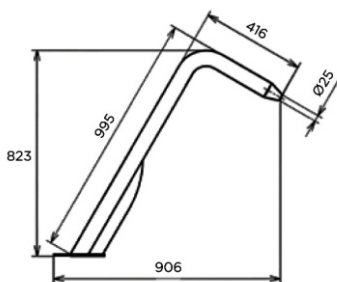

## Fidji Flat



Шифра

PUL12-04

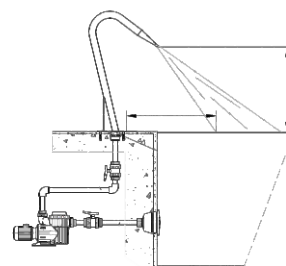
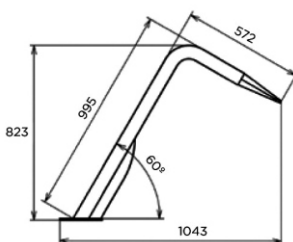

# Водопади

## Maui

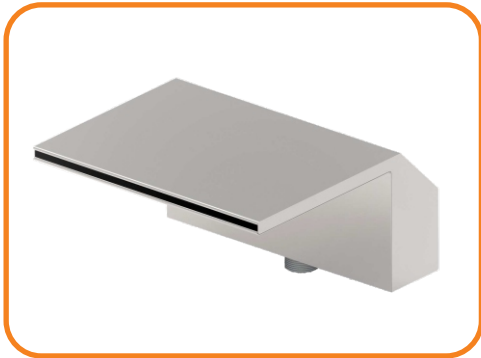

Шифра	Модел	Инох
PUL13-01	300mm	AISI-316
PUL13-02	500mm	AISI-316
PUL13-03	1000mm	AISI-316

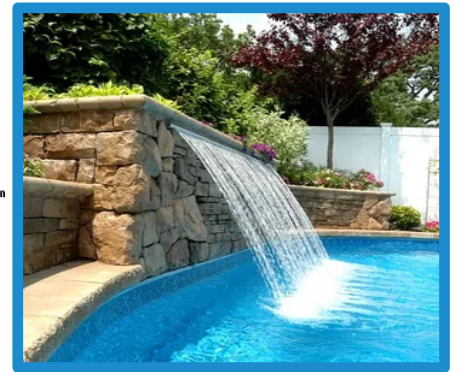
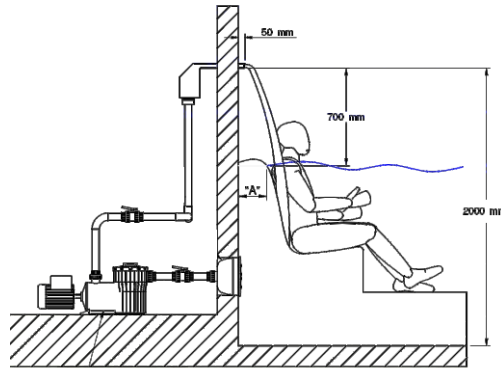
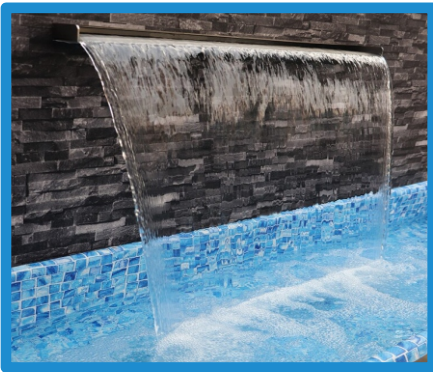

# Декоративни фонтани

## Umbrella

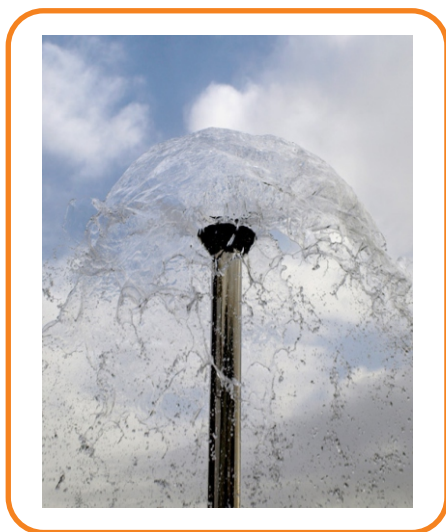

Шифра  
PUL02-02

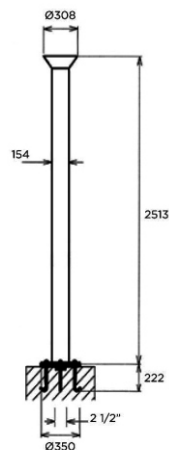

## Niagara

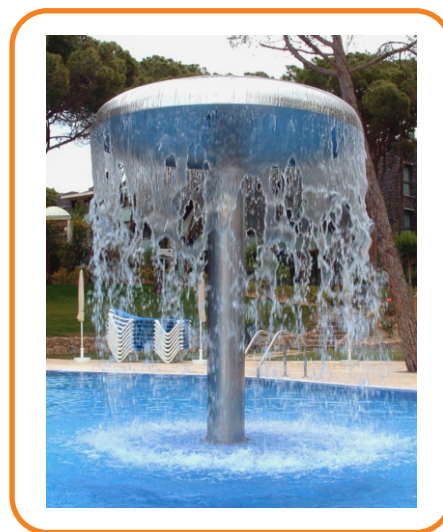

Шифра  
PUL02-03



Туширањето пред да влезете во базен помага да се намалат органските материи и нечистотиите кои се внесуваат во водата во базенот и да се постигне значителна заштеда на средство за дезинфекција. И после туширање, нема ништо поубаво од одлично пливање! Сите тушеви се изработени од нерѓосувачки челик и внатрешниот воден канал од пластика за да се обезбеди долг работен век.

## Единечен (рачен)

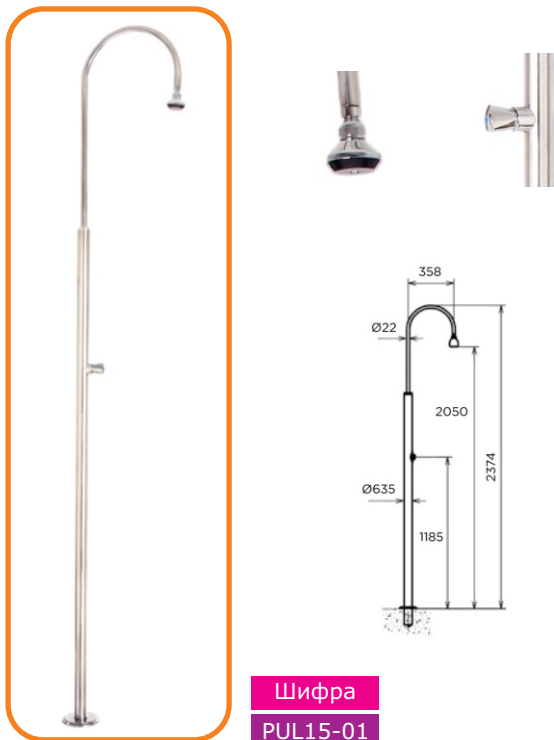

## Двоен (автоматски)



## Туш со млазница за миене стапала

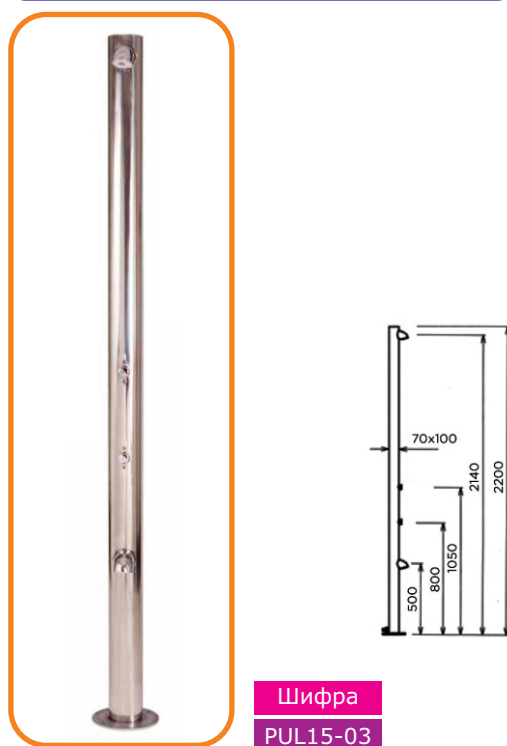



Соларен туш 30L (рачен)

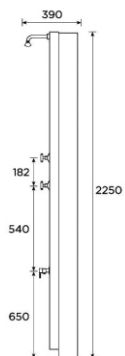

Шифра  
PUL15-04

Соларен туш 40L (автоматски)

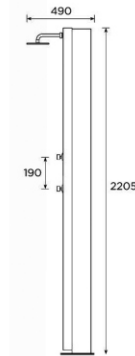

Шифра  
PUL15-05

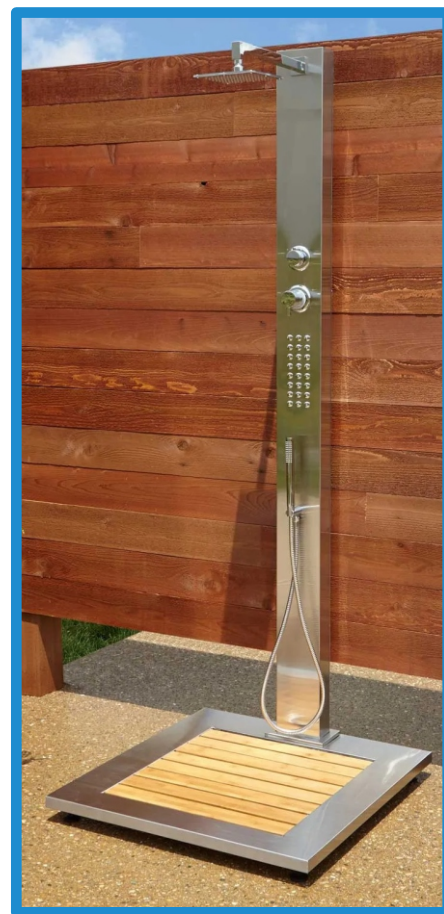
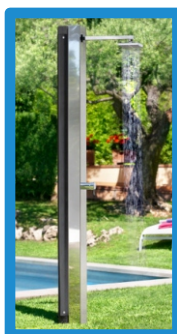

## Летни соларни прекирки

Прекирки (со меури) се наменети за летниот период од годината. Штитат од нечистотии и ја загреваат водата. Погодни за секаков тип на базени и се неопходни за базените.

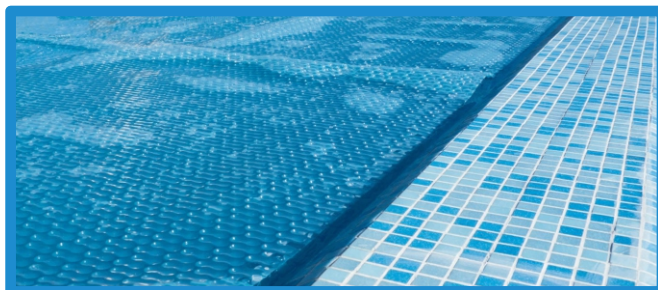
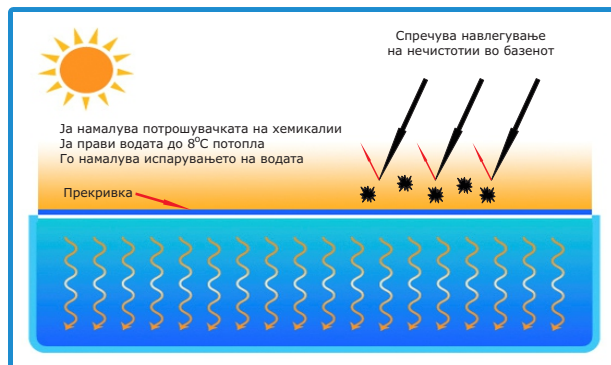
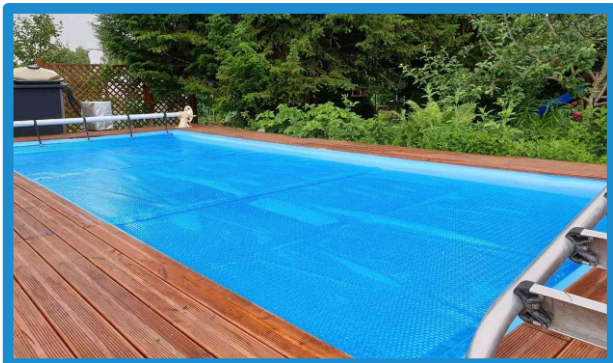

Шифра

PUL27-315

## Зимски прекирки

Зимските прекирки се наменети за зимскиот период од годината. Изработени се со дупла подлога.



Шифра

PUL28-64

## Ролер за прекривки



Шифра  
PUL28-65



## Телескопски прекривки

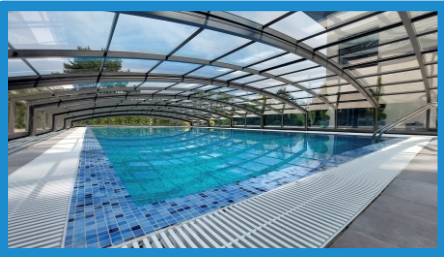

Шифра  
PUL29-17

## Тег против мраз

### Ice Killer (50 sm x 20,5 sm)



Шифра  
PUL28-65

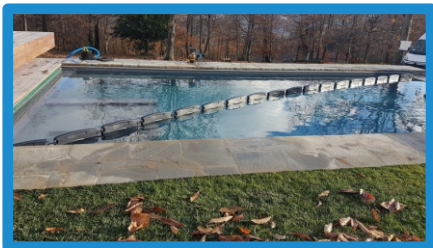

– ПОЧУВСТВУВАЈТЕ ГИ ПРЕДНОСТИТЕ НА МЕКАТА ВОДА –

Водоводната инсталацијата во базените трпи големи оштетувања со што се зголемуваат трошоците за експлоатација за вода, а кожата останува сува, со тоа се трошат поголеми количества на хемија за оджрување.

Омекнувачи							
Шифра	Модел	H	W	D	Смола	Капацитет	Проток
KOL01-01	BlueSoft-E30	620mm	320mm	500mm	12,5l	30m <sup>3</sup> x°nk	1.0-1.5m <sup>3</sup> /h
KOL01-02	BlueSoft-E70	1080mm	320mm	500mm	18l	70m <sup>3</sup> x°nk	1.5-1.8m <sup>3</sup> /h
KOL01-03	BlueSoft-E100	1080mm	320mm	500mm	25l	100m <sup>3</sup> x°nk	1.8-2.0m <sup>3</sup> /h

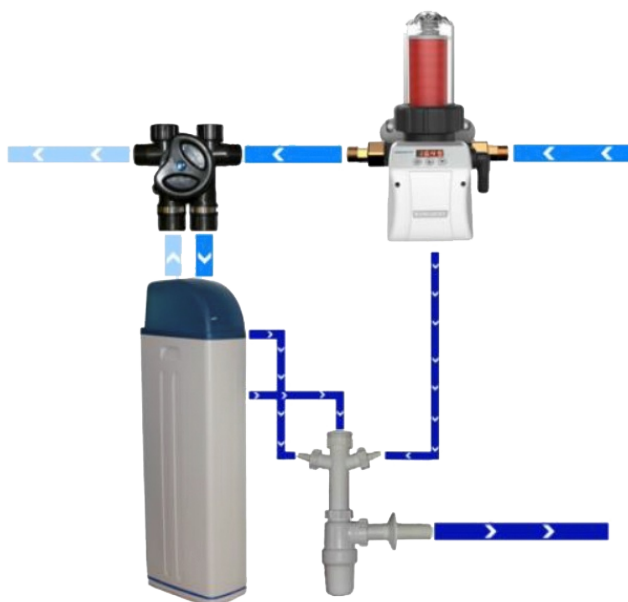

## Таблетира сол

„Квалитетот и чистотата на солта е директно пропорционална со нејзината боја, колку е по бела, толку е почиста“. Salinen Austria AG е еден од водечките производители на сол во Европа.

Солата се произведува со помош на термокомпресија која овозможува ултрачиста таблетирана сол до 99,9 99,9% NaCl. Натриум хлорид - NaCl • Натриум хлорид - NaCl повеќе 99,6% • Таблетирана сол компресирана Тип А изработена во согласност со EN973 стандарт

- Се користи за: - системи за дезинфекција на базенска вода (јавни и приватни базени) - системи за омекнување на водата
- Пакување 25кг



Шифра

HEM42-06



A woman with dark hair tied back, wearing a black swimsuit with red floral patterns, is sitting on a wooden bench in a spa. She is looking down with a thoughtful expression. The background consists of vertical wooden slats. The image is overlaid with a blue gradient on the right side.

# Spa & Wellness

Хидромасажни  
кади и џакузи  
Сауни  
Парни бањи

# Хидромасажни преносливи кади/џакузи

Spa &  
Wellness

Идеални мини спа центри за мали простори.

Обезбедуваат максимална удобност и перформанси во мала бања.

Можете да седите или да се потпирате на седишта ергономски дизајнирани за максимална удобност. Вклучуваат млазници за масажа со високи перформанси кои може да се прилагодат за да создадат чувство за масажа. Секој млаз врши специфична функција на хидротерапија за релаксација и терапевтска корист.

## Jacuzzi BLISS

Jacuzzi BLISS е компактно џакузи дизајнирано за домашни услови, мали хотели, спа центри итн. Има 2 седишта со вградени потпирачи за раце и држачи за пијалоци. За уште поголема удобност предвидени се две посебни контроли за секое седиште. Едно седиште е опремено со ротирачки систем за масажа (на половината)

Aqua Rolling. Кадата е изработена од пластичен профил кој имитира дрво, што го прави издржлив на сите временски услови. Овој модел има трислојна топлинска изолација.

Jacuzzi BLISS е опремен со електронска контролна единица со LCD дисплеј со визуелизација на температурата и функциите.

Основна опрема:

- број на млазници за хидромасажа: 22;
- број на LED светла: 14;

Дополнителни додатоци:

- генератор на озон (опрема за дезинфекција на вода, која ја елиминира потребата од хемиски третман);
- Aqua Rolling систем за масажа (за половината и долниот дел на рбетот);
  - подводно осветлување;
  - луксузни потпирачи за глава;
  - греење;

Технички податоци:

- големина: 225x100x80 см.;
- капацитет (волумен на вода): 650 L;
- тежина на џакузито (празна): 150 kg;
- тежина на џакузито (полно): 800 kg;
- електрични барања: 240 V / 16 Amp;



Шифра

PUL16-01



Опционално



## Jacuzzi RECHARGE

Новото RECHARGE џакузи е во кружен облик, погоден за најмногу 5 лица. Седиштата се изработени така да обезбедат удобност и да понудат простор за луѓе со различна висина, како и различни начини на масажа. RECHARGE доаѓа со сите квалитетни конструктивни карактеристики по кои е позната компанијата, вклучително и обликувана основа, синтетичка рамка и густа акрилна ламинатна обвивка сè што ви треба за да обезбедите уживање во текот на вашата релаксација.

Димензии: 200x200x85 cm;

Вкупно млазници

за масажа: 60 парчиња;

Систем за мека

воздушна масажа;

Starbrite Led Light систем

за внатрешно осветлување;

Капацитет: 1.340 литри;

Тежина: 210 кг;



Шифра

PUL16-02



Опционално

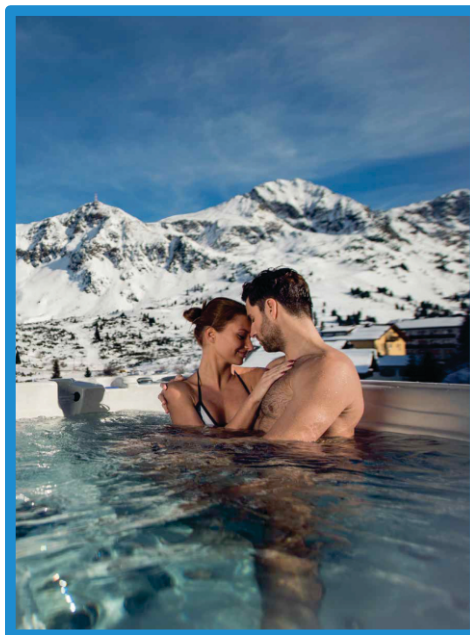

## Jacuzzi SENSATION

Ефикасното користење на просторот и исклучителната разновидност на искуства со масажа се дефинирачки карактеристики на џакузите SENSATION. Офсетните седишта им овозможуваат на корисниците да се соочат еден со друг без да се попречуваат, а удобното седиште овозможува дури и високите луѓе да се чувствуваат пријатно.

Повеќе видови масажи, моќни млазници, аудио систем и ексклузивниот систем третман на вода Synergy се комбинираат за да го направат SENSATION најдобриот модел на топла када за 3 лица.

Димензии: 230 x 155 x 91 cm

Број на седишта: 2

Број на лежалки: 1

Вкупно млазници за масажа: 60

Систем за мека воздушна масажа

Синерџи систем за одржување на водата

Енергетски ефикасна филтрациона пумпа

Starbrite Led Light систем за внатрешно осветлување

Аудио систем со IPOD докинг станица

Wi-Fi: Да (опционално)

Капацитет: 875 литри

Тежина: 275 кг

Шифра

PUL16-03



## Jacuzzi EUPHORIA

Еуфорија џакузи ја комбинира најиновативната спа масажа некогаш развиена. Џакузито е наменето за 4 лица и овозможува многу видови на заживувачка масажа. Levitation Bed™ е развиен од Passion Spas и му овозможува на клиентот да лежи со лицето надолу или со лицето нагоре на креветот за масажа за масажа од глава до пети и на предниот и на задниот дел од телото. Euphoria, исто така, располага со удобни лежалки и седишта создавајќи повеќе начини за седење и масажа, како што се Aqua Rolling Massage™, Therapy Wave Zone™, Intense Therapy Zone™ и Waterfall Massage™. Џакузито е опремено со преку 100 млазници кои овозможуваат да се насочат кон кој било дел од телото со заживувачка масажа, а притисокот на млазот може да се контролира.

Euphoria вклучува ексклузивен систем за третман на вода Synergy, како и целосен опсег на стандардни функции понудени во нашата Signature Spa колекција.

Млазници за масажа: 104 парчиња  
 Систем за мека воздушна масажа  
 Синерџи систем за одржување на водата  
 Енергетски ефикасна филтрациона пумпа  
 Starbrite внатрешен LED систем за осветлување  
 Аудио систем со IPOD докинг станица  
 Wi-Fi: Да (опционално)  
 Капацитет: 1.550 литри

Шифра  
 PUL16-04

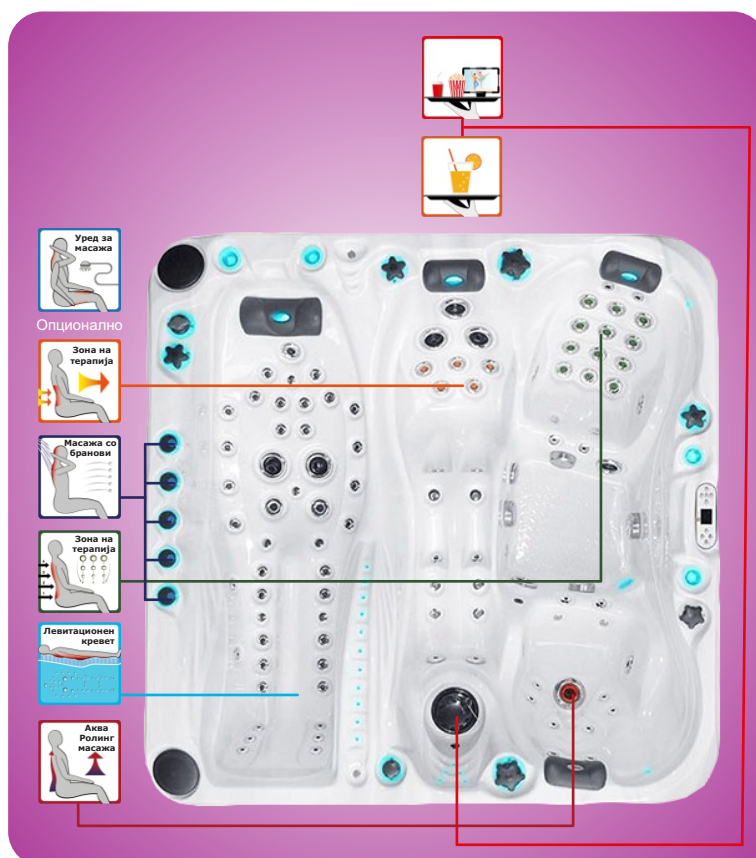

In winter



In summer





## Jacuzzi VITALITY

Долгата лента за пливачење на Swimspa Vitality Deep е опремена со уникатниот River Swim System™ и Current-lift Technology™ на Passion Spas. Бањата е опремена со длабоки и широки седишта, при што секое седиште е преполно со различна терапевска функција. Аква Ролинг масажа, зона за терапија со бранови, зона за интензивна терапија и масажа со водопад се вклучени во оваа импресивна низа терапевски зони. Овие разновидни масажи се соодветни на Passion Spas и обезбедуваат разновидна мешавина на уникатни терапии за масажа. Swimspa Vitality доаѓа и со Swim Assist Tether и специјално дизајнирано фитнес седиште за користење на опремата за веслање и цврсти рачки. Поради загревањето со двојна зона, можете да го изведувате вашиот фитнес тренинг на ниска температура, а потоа да уживате во функциите за масажа на топла смирувачка температура.

Виталност Длабоки спецификации

Димензии: 708 x 225 x 155 cm

Број на седишта: 8

Вкупно млазници за масажа: 70

Турбо пливачки: 5

Подни пливачки: 2

Систем за мека воздушна масажа

Енергетска ефикасна филтрациона пумпа

Starbrite внатрешен LED светлосен систем

Подготвен за Wi-Fi

Капацитет: 13000 литри

Сува тежина: 1600 кг



Шифра

PUL16-05



## Ослободување од стрес

Ги релаксира мускулите и ја намалува болката во мускулите и зглобовите

При висока температура, телото лачи ендорфини кои имаат благ смирувачки ефект и способност да ја ублажат болката од артритис (и мускулната болка од интензивна физичка активност). Температурата на телото се зголемува предизвикувајќи крвните садови да се шират, а циркулацијата и лачењето на стимулативни состојки да се интензивира. Елиминирање на токсини (детоксикација)

Ја чисти и затегнува кожата. При потењето во сауна, континуирано се излива телесниот отпад и токсини, а тоа води кон одржување на виталноста, бојата и здравиот сјај на кожата. Индуцира длабок сон. Ги подобрува кардиоваскуларните перформанси. Со редовна употреба на сауна, не само што ги вежбае срцевите мускули и го подобруваме тактот на пулсот, туку истовремено позитивно влијаеме на регулаторниот систем.

Со горува калории и топи целулит. Со зголемување на срцевата активност се зголемува потребата од кислород и телото конвертира повеќе калории во енергија. Зајакнат имунитет, превенција и заштита од Болести.

При високи температури, телото лачи зголемен број на бели крвни зрнца, што помага при превенција од (и борба со) болестите и вирусите. Сауните го оневозможуваат затнувањето на синусите при настинки и алергии, особено во комбинација со пареа, која се добива при истурање на вода врз вулканските камења (во водата се додава еукалиптус/пепермент или друга арома за дополнително уживање и прочистување на дишните патишта). Одлично чувство. Сауната навистина прави да "се чувствувате подобро", да "изгледате подобро" и "да спиеете подобро".

Сауни Family			
Шифра	Модел	Димензии (mm)	KW
PUL17-01	Family1-квadratна	151x151x201	4,5kw
PUL17-02	Family2-квadratна	195x195x201	6,0kw
PUL17-03	Family3-квadratна	220x220x201	8,0kw
PUL17-04	Family4-аголна	151x151x201	4,5kw
PUL17-05	Family5-аголна	195x195x201	6,0kw
PUL17-06	Family6-аголна	220x220x201	8,0kw

Сауни Club			
Шифра	Модел	Димензии (mm)	KW
PUL17-07	Club1-квadratна	195x151x201	6,0kw
PUL17-08	Club2-квadratна	195x238x201	8,0kw
PUL17-09	Club3-квadratна	195x282x201	9,0kw
PUL17-10	Club4-аголна	195x151x201	6,0kw
PUL17-11	Club5-аголна	195x238x201	8,0kw

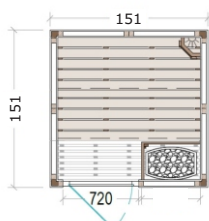

Family1-квadratна

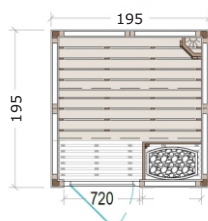

Family2-квadratна

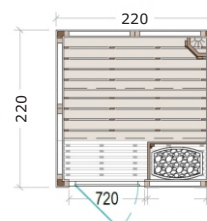

Family3-квadratна

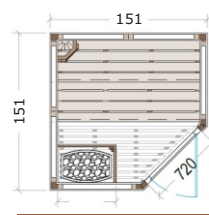

Family4-аголна

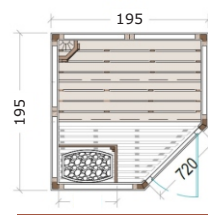

Family5-аголна

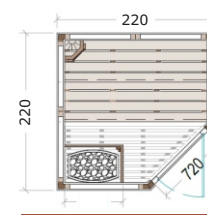

Family6-аголна

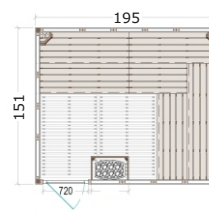

Club1-квadratна

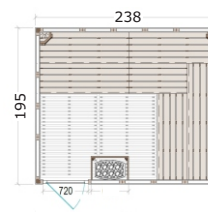

Club2-квadratна

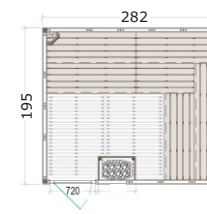

Club3-квadratна



Club4-аголна



Club5-аголна

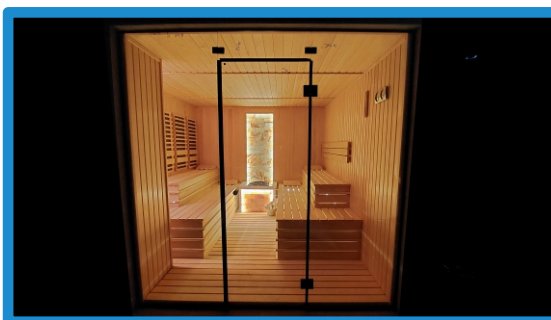

Квадратни



Аголни

## Парни бањи

Го зајакнува имунитетот. Ја зголемуваат циркулацијата на крвта преку расширување на крвните садови

Го прочистуваат телото од токсини. На природен начин ја чисти и хидрира кожата

Ја спречуваат појавата на акни.

Го намалуваат високиот притисок.

Помагаат при воспаленија на дишните патишта.

Ги опуштаат мускулите и го смируваат духот.

Парната бања го затоплува воздухот преку пареа и внатре влажноста достигнува до 100 %.

Температурата може да варира од 35 до 50 степени Целзиусови



# Етерични масла за сауни и парни бањи

Spa & Wellness

## Масла за сауни 250ml



**Бреза**

Шифра

PUL29-44



**Специјал**

Шифра

PUL29-42



**Еукалиптус**

Шифра

PUL29-45



**Минт**

Шифра

PUL29-47



**Портокал**

Шифра

PUL29-48



**Лаванда**

Шифра

PUL29-46



**Бор**

Шифра

PUL29-43



HIGH QUALITY  
MADE IN GERMANY

## Масла за парни бањи 1000ml



HIGH QUALITY  
MADE IN GERMANY



**Минт**

Шифра

PUL29-40



**Ориент**

Шифра

PUL29-41



**Еукалиптус**

Шифра

PUL29-38



**Лаванда**

Шифра

PUL29-39

# Спојни елементи

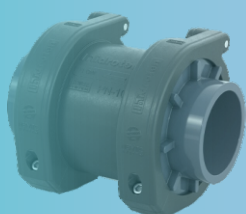
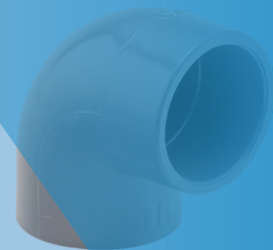
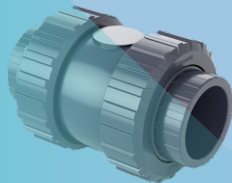

# Спојни елементи-фитинг

ПВЦ

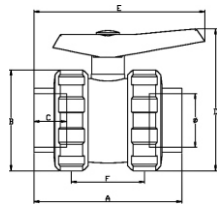

Топчест вентил								
Шифра	f	притисок	A	B	C	D	E	F
PVC01-07	20	16 bar	84	52	16	78	92	47
PVC02-06	25	16 bar	96	59	19	84	92	51
PVC03-07	32	16 bar	117	70	23	97	138	66
PVC04-07	40	16 bar	132	84	25	128	160	72
PVC05-08	50	16 bar	149	99	31	142	169	77
PVC06-08	63	16 bar	173	121	38	165	188	90
PVC07-06	75	10 bar	215	151	45	222	281	121
PVC08-16	90	10 bar	255	175	51	244	301	141
PVC09-10	110	10 bar	267	210	61	307	426	155

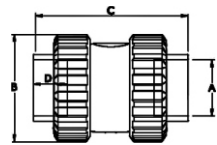

Неповратен вентил					
Шифра	A	притисок	B	C	D
PVC01-15	20	16 bar	52	85	16
PVC02-17	25	16 bar	59	94	19
PVC03-17	32	16 bar	69	121	23
PVC04-16	40	16 bar	84	133	27
PVC05-11	50	16 bar	99	150	32
PVC06-11	63	16 bar	120	176	39
PVC07-08	75	10 bar	151	218	45
PVC08-09	90	10 bar	175	260	52
PVC09-34	110	10 bar	179	290	62

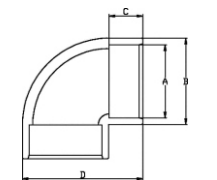

Колено 90°					
Шифра	A	притисок	B	C	D
PVC01-21	16	16 bar	22	15	35
PVC01-01	20	16 bar	27	16	41
PVC02-01	25	16 bar	33	19	50
PVC03-01	32	16 bar	41	22	61
PVC04-01	40	16 bar	50	26	74
PVC05-01	50	16 bar	61	31	109
PVC06-01	63	16 bar	76	38	63
PVC07-01	75	16 bar	90	44	130
PVC08-01	90	16 bar	108	51	151
PVC09-01	110	16 bar	131	61	184

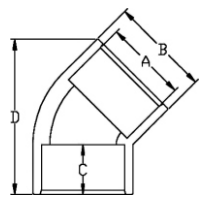

Колено 45°					
Шифра	A	притисок	B	C	D
PVC01-56	16	16 bar	22	15	41
PVC01-02	20	16 bar	27	16	48
PVC02-11	25	16 bar	33	19	53
PVC03-02	32	16 bar	41	22	63
PVC04-02	40	16 bar	50	26	80
PVC05-02	50	16 bar	61	31	94
PVC06-02	63	16 bar	76	38	128
PVC07-02	75	16 bar	90	44	138
PVC08-18	90	16 bar	108	51	168
PVC091-01	110	16 bar	131	61	190

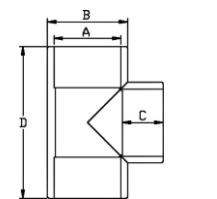

Т - парче					
Шифра	A	притисок	B	C	D
PVC01-23	16	16 bar	22	15	48
PVC01-03	20	16 bar	27	16	56
PVC02-02	25	16 bar	33	19	66
PVC03-03	32	16 bar	41	22	79
PVC04-03	40	16 bar	50	26	90
PVC05-03	50	16 bar	61	31	114
PVC06-03	63	16 bar	76	38	141
PVC07-03	75	16 bar	90	44	167
PVC08-02	90	16 bar	108	51	199
PVC09-02	110	16 bar	131	61	238



ПВЦ цефта со муф			
Шифра	f	дебелина	притисок
PVC01-11	20	1,5	16 bar
PVC02-14	25	1,9	16 bar
PVC03-13	32	2,4	16 bar
PVC04-14	40	3,0	16 bar
PVC05-21	50	3,7	16 bar
PVC06-22	63	4,7	16 bar
PVC07-18	75	5,6	16 bar
PVC08-23	90	6,7	16 bar
PVC09-16	110	6,6	16 bar



ПВЦ флексибилно црево			
Шифра	f	дебелина	притисок
PVC00-63	20	1,5	6 bar
PVC01-58	25	1,9	6 bar
PVC03-16	32	2,4	6 bar
PVC01-59	40	3,0	6 bar
PVC27-67	50	3,7	6 bar
PVC27-66	63	4,7	6 bar
PVC01-60	75	5,6	6 bar
PVC01-61	90	6,7	6 bar
PVC01-62	110	7,5	6 bar



ПВЦ-У течност за чистење		
Шифра	големина	
PVC01-67	0,5l	
PVC01-64	1,0l	



ПВЦ-У лепак (со четкичка)		
Шифра	големина	
PVC01-65	0,5l	
PVC01-66	1,0l	

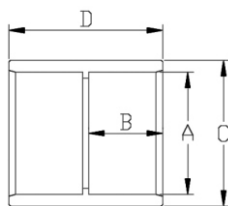

Шифра	Муф				
	A	притисок	B	C	D
PVC01-57	16	16 bar	15	22	32
PVC01-04	20	16 bar	16	27	35
PVC02-03	25	16 bar	19	33	42
PVC03-04	32	16 bar	22	41	47
PVC04-04	40	16 bar	26	50	55
PVC05-04	50	16 bar	31	63	67
PVC06-04	63	16 bar	38	76	81
PVC07-04	75	16 bar	44	90	92
PVC08-03	90	16 bar	51	108	108
PVC09-03	110	16 bar	61	131	129

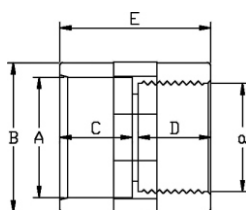

шифра	Женски адаптер					
	A-a	притисок	B	C	D	E
PVC01-06	20-1/2"	10 bar	28	17	16	36
PVC02-05	25-3/4"	10 bar	34	20	17	41
PVC03-06	32-1"	10 bar	42	22	21	48
PVC04-06	40-1 1/4"	10 bar	51	27	23	53
PVC05-07	50-1 1/2"	10 bar	61	32	24	61
PVC06-07	63-2"	10 bar	75	39	28	72
PVC07-17	75-2 1/2"	10 bar	90	44	32	85
PVC08-06	90-3"	10 bar	110	51	35	100
PVC09-20	110-4"	10 bar	129	61	39	108

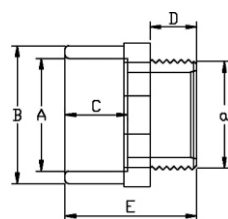

Шифра	Машки адаптер					
	A-a	притисок	B	C	D	E
PVC01-40	16-3/8"	10 bar	22	14	11	32
PVC01-43	20-1/2"	10 bar	27	16	14	38
PVC02-04	25-3/4"	10 bar	33	19	16	51
PVC03-05	32-1"	10 bar	41	22	19	52
PVC04-05	40-1 1/4"	10 bar	50	26	21	56
PVC05-06	50-1 1/2"	10 bar	63	31	22	67
PVC06-06	63-2"	10 bar	76	38	26	73
PVC07-05	75-2 1/2"	10 bar	90	41	30	87
PVC08-04	90-3"	10 bar	108	51	33	99
PVC09-14	110-4"	10 bar	131	61	38	127

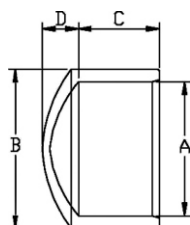

Шифра	Штолна				
	A	притисок	B	C	D
PVC01-09	20	16 bar	25	16	8
PVC02-07	25	16 bar	32	19	9
PVC03-09	32	16 bar	40	22	10
PVC04-09	40	16 bar	50	26	12
PVC05-16	50	16 bar	63	31	15
PVC06-14	63	16 bar	75	38	17
PVC07-12	75	16 bar	91	44	19
PVC08-21	90	16 bar	111	51	23

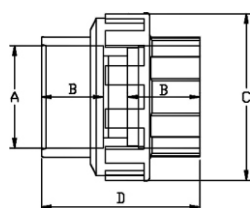

Шифра	Холендер				
	A	притисок	B	C	D
PVC01-10	20	16 bar	16	41	46
PVC02-08	25	16 bar	19	51	53
PVC03-08	32	16 bar	22	62	58
PVC04-08	40	16 bar	26	74	70
PVC05-09	50	16 bar	31	80	82
PVC06-09	63	16 bar	38	98	98
PVC07-20	75	16 bar	44	121	109
PVC08-25	90	16 bar	51	139	126
PVC09-21	110	16 bar	61	163	146

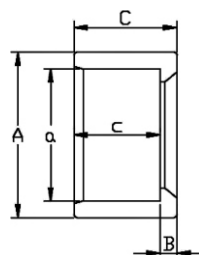

Шифра	Редуктор				
	A-a	притисок	B	c	C
PVC01-24	20/16	16 bar	2	14	16
PVC02-10	25/20	16 bar	3	16	19
PVC03-10	32/20	16 bar	6	16	22
PVC03-11	32/25	16 bar	6	16	22
PVC04-10	40/20	16 bar	10	19	26
PVC04-12	40/25	16 bar	7	19	26
PVC04-13	40/32	16 bar	4	22	26
PVC05-36	50/20	16 bar	15	16	31
PVC05-18	50/25	16 bar	12	19	31
PVC05-17	50/32	16 bar	9	22	31
PVC05-19	50/40	16 bar	5	26	31
PVC06-21	63/32	16 bar	15	23	38
PVC06-20	63/40	16 bar	12	26	38
PVC06-16	63/50	16 bar	7	31	38

# Фонтани







Comet Jet			
Шифра	Модел	In	D
FON02-04	Comet Jet	1/2"	6mm
FON02-05	Comet Jet	3/4"	8mm
FON02-06	Comet Jet	1"	12mm
FON02-07	Comet Jet	1-1/2"	16mm
FON02-08	Comet Jet	2"	20mm



Bubbler Jet			
Шифра	Модел	In	D
FON02-09	Bubbler Jet	1-1/2"	41mm
FON02-10	Bubbler Jet	2"	51mm



Wather Bell		
Шифра	Модел	In
FON02-11	Wather Bell	1"
FON02-12	Wather Bell	1,5"



Morning Glory		
Шифра	Модел	In
FON02-13	Morning Glory	1"
FON02-14	Morning Glory	1,5"

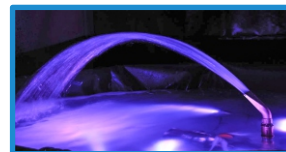

Fan Jet		
Шифра	Модел	In
FON02-15	Fan Jet	1"
FON02-16	Fan Jet	1,5"

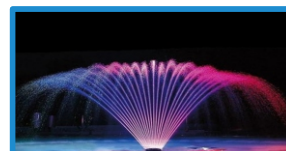
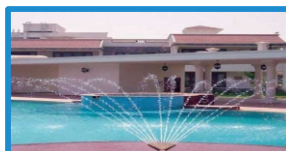

Finger Jet		
Шифра	Модел	In
FON02-17	Finger Jet	1"
FON02-18	Finger Jet	1,5"

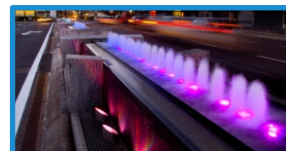

Foam Jet			
Шифра	Модел	In	D
FON02-19	Foam Jet	1"	31mm
FON02-20	Foam Jet	1-1,2"	31mm
FON02-21	Foam Jet	2"	40mm



Cascade Jet			
Шифра	Модел	In	D
FON02-22	Cascade	1"	50mm
FON02-23	Cascade	1-1,2"	68mm
FON02-24	Cascade	2"	75mm
FON02-25	Cascade	2"	122mm



Spume Jet			
Шифра	Модел	In	D
FON02-26	Spume Jet	1"	30mm
FON02-27	Spume Jet	1,5"	35mm

## Sprey Lines



Шифра  
FON02-28

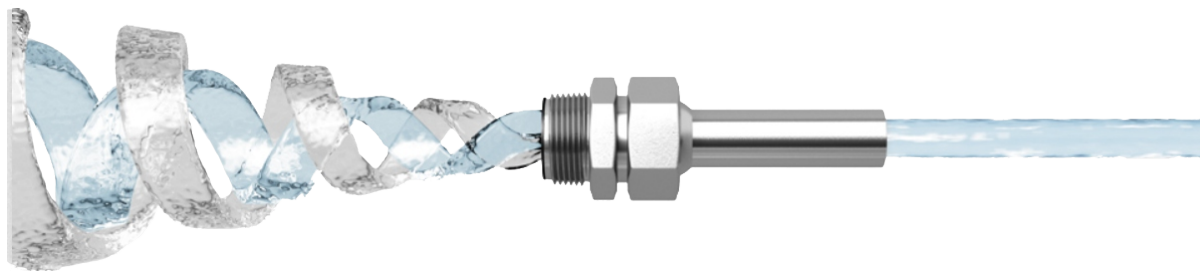

## Sprey Ring



Шифра  
FON02-29



## Подводни светла



### Подводно светло

Шифра	Модел	W	V
FON02-30	PRF-08930	300W	12V
FON02-31	Филтер жолт		
FON02-32	Филтер зелен		
FON02-33	Филтер син		
FON02-34	Филтер црвен		

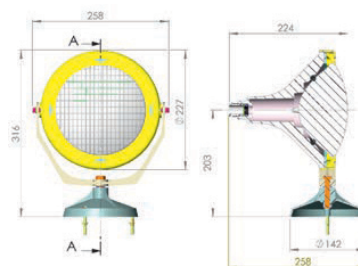

Sd96



Sd160



Sd145

### Подводно LED светло

Шифра	Модел	W	Тежина	Димензии
FON02-35	Sd96	9W	0,3kg	96x79x110
FON02-36	Sd160	12W	1,2kg	160x95x145
FON02-37	Sd145	27W	1,2kg	145x85x155

# Шема за поврзување на опрема водена завеса, турбо џетови, хидромасажа и аеромасажа

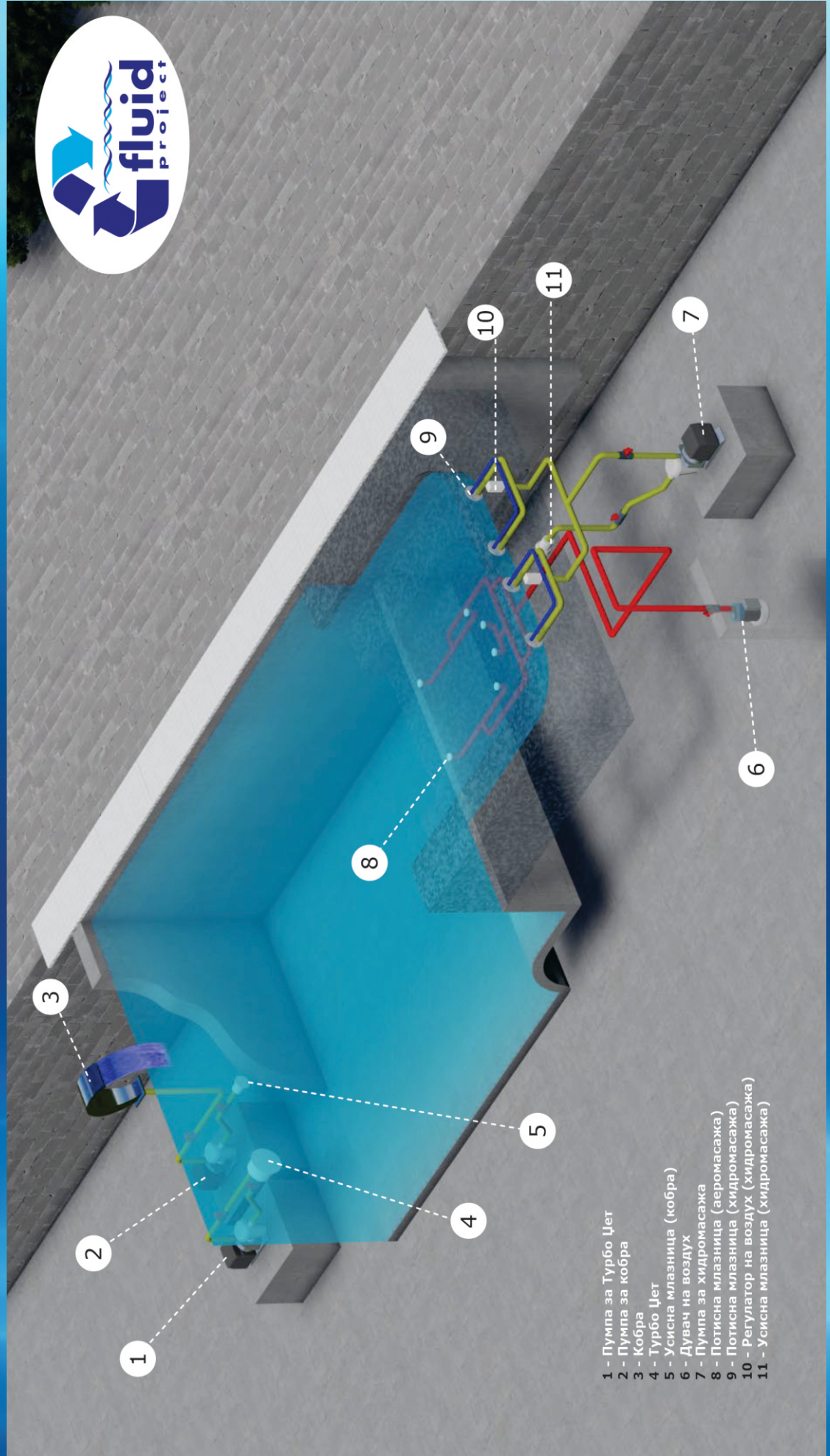

# Шема за поврзување на опрема на базен со прелив

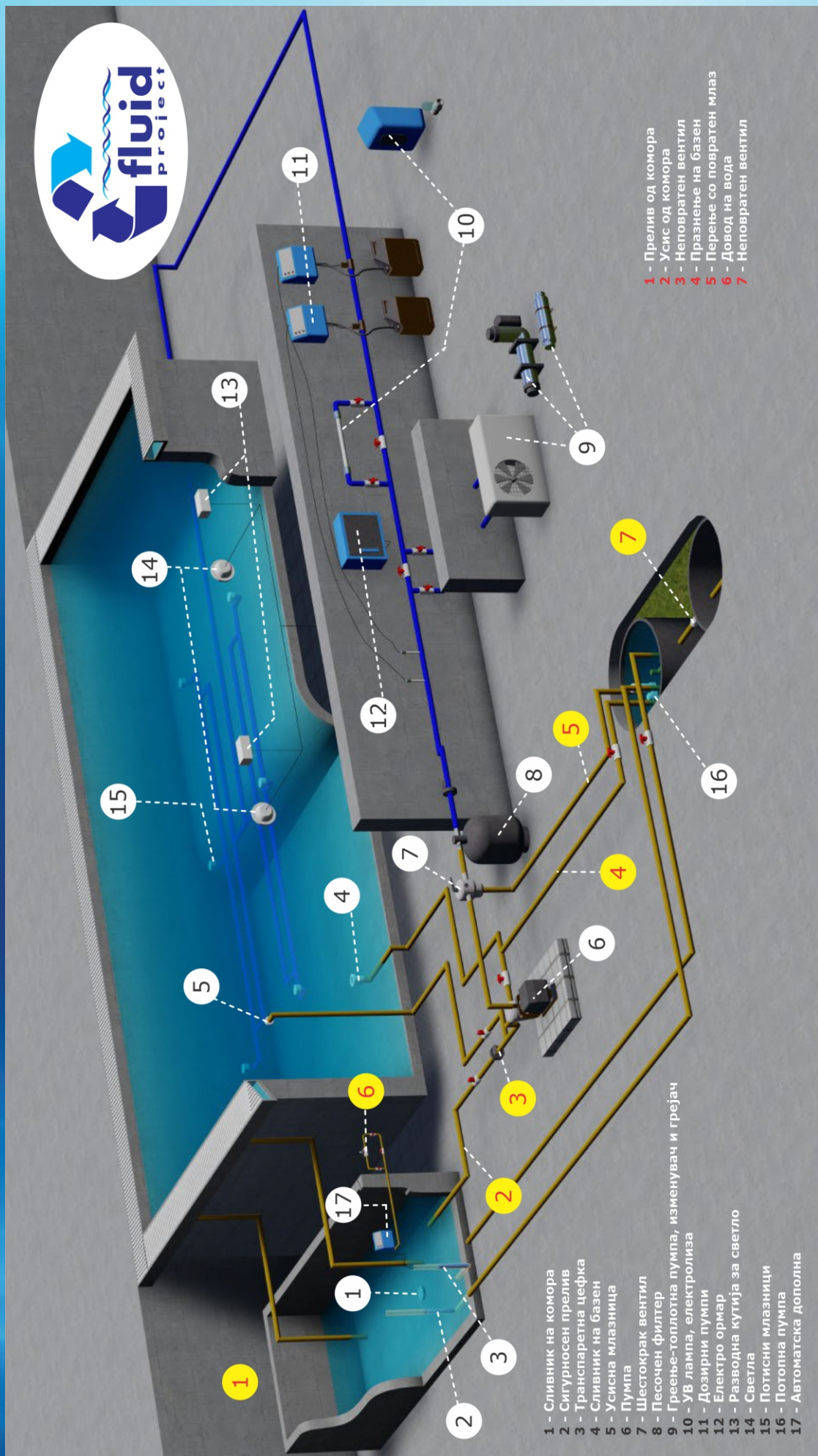

# Шема за поврзување на опрема на базен со скимер

